

INSPIRON™

INSTRUKCJA KONFIGURACJI



INSPIRON™

INSTRUKCJA KONFIGURACJI

Model: seria P10F

Typ: P10F001; P10F002

Uwagi, przestrogi i ostrzeżenia

 **UWAGA:** UWAGA wskazuje ważną informację, która pozwala lepiej wykorzystać posiadany komputer.

 **PRZESTROGA:** PRZESTROGA oznacza możliwość uszkodzenia sprzętu lub utraty danych, a także przedstawia sposób uniknięcia problemu.

 **OSTRZEŻENIE:** OSTRZEŻENIE informuje o sytuacjach, w których występuje ryzyko uszkodzenia mienia, obrażeń ciała lub śmierci.

Jeśli zakupiono komputer firmy Dell™ z serii „n”, żadne odniesienia do systemu operacyjnego Microsoft® Windows® zawarte w tym dokumencie nie mają zastosowania.

Ten produkt zawiera technologię ochrony praw autorskich, która jest chroniona przez patenty w USA i inne prawa ochrony własności intelektualnej Rovi Corporation. Programowanie odwrotne i deasemblacja są zabronione.

Informacje zawarte w tym dokumencie mogą ulec zmianie bez uprzedzenia.

© 2010 Dell Inc. Wszelkie prawa zastrzeżone.

Powielanie dokumentu w jakikolwiek sposób bez pisemnej zgody firmy Dell Inc. jest surowo zabronione.

Występujące w tekście znaki towarowe: *Dell*, logo *DELL*, *YOURS IS HERE*, *Inspiron*, *Solution Station* i *DellConnect* są znakami towarowymi firmy Dell Inc. *Intel*, *Pentium* i *Centrino* są zastrzeżonymi znakami towarowymi, a *Core* jest znakiem towarowym firmy Intel Corporation w Stanach Zjednoczonych i/lub innych krajach. *Microsoft*, *Windows*, *Windows Vista* i przycisk Start systemu *Windows Vista* są znakami towarowymi lub zastrzeżonymi znakami towarowymi firmy Microsoft Corporation w Stanach Zjednoczonych i/lub innych krajach. *AMD*, *AMD Athlon*, *AMD Turion*, *AMD Phenom* i *ATI Mobility Radeon* są znakami towarowymi firmy Advanced Micro Devices, Inc. *Blu-ray Disc* jest znakiem towarowym stowarzyszenia Blu-ray Disc Association. *Bluetooth* jest zastrzeżonym znakiem towarowym należącym do firmy Bluetooth SIG, Inc., używanym przez firmę Dell na podstawie licencji.

Tekst może zawierać także inne znaki towarowe i nazwy towarowe, odnoszące się do podmiotów posiadających prawa do tych znaków i nazw lub do ich produktów. Firma Dell Inc. nie rości sobie żadnych praw do znaków i nazw towarowych innych niż jej własne.

Spis treści

Konfigurowanie notebooka Inspiron	7	Konfigurowanie ekranu bezprzewodowego (opcjonalne)	19
Przed przystąpieniem do konfigurowania komputera	7	Nawiązywanie połączenia z Internetem (opcjonalne)	21
Podłączanie zasilacza prądu zmiennego	8	Instalacja oprogramowania za pomocą programu Dell Digital Delivery	25
Podłączanie kabla sieciowego (opcjonalne)	9	Używanie notebooka Inspiron.	28
Naciskanie przycisku zasilania	10	Widok z prawej strony	28
Konfiguracja systemu operacyjnego.	11	Widok z lewej strony	32
Tworzenie nośnika odzyskiwania systemu (zalecane)	12	Elementy widoczne z tyłu	34
Instalowanie karty SIM (opcjonalne)	14	Elementy widoczne z przodu	35
Włączanie lub wyłączanie połączenia bezprzewodowego (opcjonalne)	16	Lampki i wskaźniki stanu	38
		Wyposażenie na korpusie komputera i klawiatura	40
		Ruchy wykonywane na tabliczce dotykowej	42

Spis treści

Multimedialne klawisze sterujące	44	Korzystanie z narzędzi serwisowych	65
Korzystanie z napędu optycznego	46	Dell Support Center	65
Funkcje wyświetlacza	48	Witryna My Dell Downloads	66
Wyjmowanie i wymiana akumulatora	50	Komunikaty systemowe	67
Funkcje oprogramowania	52	Narzędzie do rozwiązywania problemów ze sprzętem	70
Aplikacja Dell DataSafe Online Backup	53	Dell Diagnostics	71
Dok firmy Dell	55	Przywracanie systemu operacyjnego	76
Rozwiązywanie problemów	57	Przywracanie systemu	78
Kody dźwiękowe	57	Dell DataSafe Local Backup	79
Problemy z siecią	58	Nośnik odzyskiwania systemu	82
Problemy z zasilaniem	59	Dell Factory Image Restore	83
Problemy z pamięcią	61		
Blokowanie się komputera i problemy z oprogramowaniem	62		

Uzyskiwanie pomocy	86	Dodatek	110
Pomoc techniczna i obsługa klienta	87	Informacja dotycząca oficjalnej normy meksykańskiej (Official Mexican Standard, NOM) (tylko dla rynku meksykańskiego).	110
Usługa DellConnect™	88	Indeks	112
Usługi elektroniczne	88		
Automatyczna obsługa stanu zamówienia	90		
Informacje o produkcie	90		
Zwroty produktów w celu dokonania naprawy gwarancyjnej lub uzyskania zwrotu pieniędzy	91		
Zanim zadzwonisz	93		
Kontakt z firmą Dell	95		
Wyszukiwanie dodatkowych informacji i materiałów	98		
Dane techniczne	101		

Konfigurowanie notebooka Inspiron

W tej sekcji podano informacje na temat konfigurowania notebooka Inspiron.

Przed przystąpieniem do konfigurowania komputera

Podczas ustawiania komputera należy zapewnić łatwy dostęp do źródła zasilania i odpowiednią wentylację, oraz ustawić komputer na płaskiej powierzchni.

Utрудniony przepływ powietrza wokół notebooka Inspiron może spowodować jego przegrzanie. Aby zapobiec przegrzaniu, należy zostawić co najmniej 10,2 cm (4 cale) wolnej przestrzeni z tyłu komputera i co najmniej 5,1 cm (2 cale) ze wszystkich innych stron. Nie wolno pod żadnym pozorem umieszczać włączonego komputera w zamkniętej przestrzeni, takiej jak szafa lub szuflada.

 **OSTRZEŻENIE:** Otworów wentylacyjnych nie wolno zasłaniać, zatykać ani dopuszczać, aby gromadził się w nich kurz. Gdy komputer Dell™ jest uruchomiony, nie należy go zostawiać w miejscach o słabej wentylacji, na przykład w zamkniętej aktówce. Ograniczenie przepływu powietrza grozi uszkodzeniem komputera lub pożarem. Gdy temperatura komputera nadmiernie wzrośnie, włącza on wentylator. Działaniu wentylatora może towarzyszyć szum, który jest zjawiskiem normalnym i nie oznacza awarii wentylatora ani komputera.

 **PRZESTROGA:** Umieszczanie ciężkich albo ostrych przedmiotów na komputerze może spowodować jego trwałe uszkodzenie.

Podłączanie zasilacza prądu zmiennego

Podłącz zasilacz prądu przemiennego do komputera, a następnie do gniazdka elektrycznego lub urządzenia przeciwprzepięciowego.

⚠ OSTRZEŻENIE: Zasilacz współpracuje z gniaздkami sieci elektrycznej używanymi na całym świecie. W różnych krajach stosuje się jednak różne wtyczki i listwy zasilania. Użycie nieodpowiedniego kabla bądź nieprawidłowe podłączenie kabla do listwy zasilającej lub gniazdka elektrycznego może spowodować pożar lub trwałe uszkodzenie komputera.

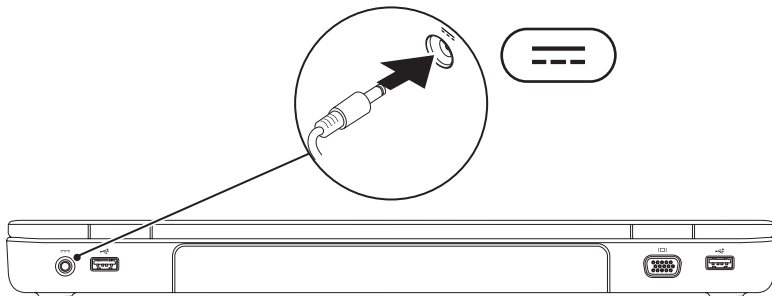

Podłączanie kabla sieciowego (opcjonalne)

W celu korzystania z przewodowego połączenia sieciowego, podłącz kabel sieciowy do komputera.

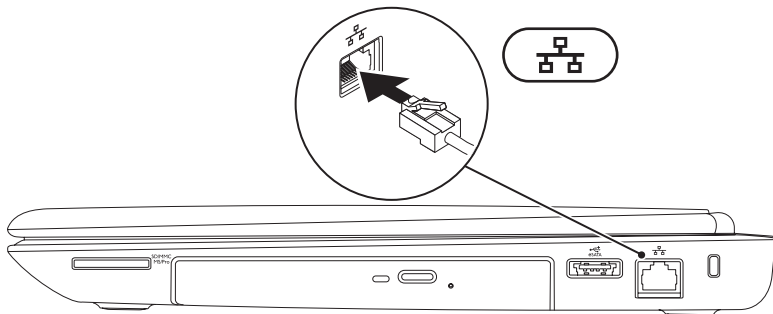

Naciskanie przycisku zasilania

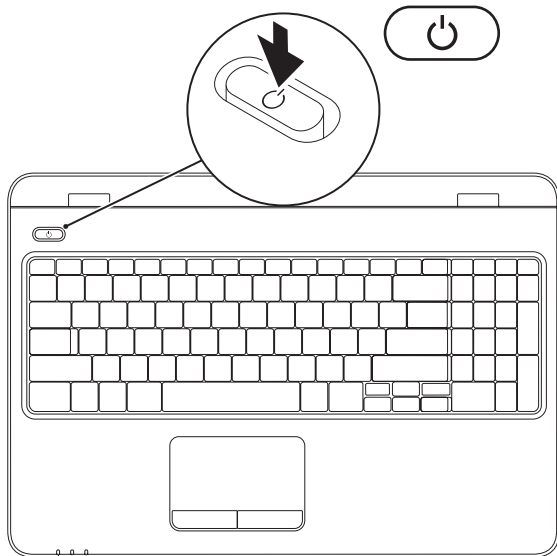



Konfiguracja systemu operacyjnego

Ten komputer firmy Dell został skonfigurowany fabrycznie do pracy z systemem wybranym przez klienta przy zakupie.

Konfigurowanie systemu Microsoft Windows

Aby skonfigurować system Microsoft® Windows® po raz pierwszy, postępuj zgodnie z instrukcjami wyświetlanymi na ekranie. Wykonanie omawianych czynności jest wymagane i może zabrać trochę czasu. Na kolejnych ekranach konfiguracyjnych systemu Windows zostanie przedstawionych kilka procedur, w tym akceptacja umów licencyjnych, ustawianie preferencji i konfigurowanie połączenia z Internetem.

 **PRZESTROGA:** Nie należy przerywać procesu konfigurowania systemu operacyjnego. Grozi to zablokowaniem komputera. Wówczas będzie konieczne ponowne zainstalowanie systemu operacyjnego.

 **UWAGA:** Aby zapewnić optymalną pracę komputera, zaleca się pobranie i zainstalowanie najnowszej wersji systemu BIOS oraz sterowników dostępnych w witrynie support.dell.com.

 **UWAGA:** Więcej informacji na temat systemu operacyjnego i funkcji znajduje się w witrynie support.dell.com/MyNewDell.

Konfiguracja systemu operacyjnego Ubuntu

Aby po raz pierwszy skonfigurować system Ubuntu®, postępuj zgodnie z instrukcjami wyświetlanymi na ekranie. Więcej instrukcji dotyczących systemu operacyjnego znajduje się w dokumentacji systemu Ubuntu.

Tworzenie nośnika odzyskiwania systemu (zalecane)

 **UWAGA:** Zaleca się utworzenie nośnika odzyskiwania systemu natychmiast po skonfigurowaniu systemu Microsoft Windows.



Za pomocą nośnika odzyskiwania systemu można przywrócić komputer do stanu po zakupie, zachowując pliki danych (bez potrzeby używania dysku *Operating System* (System operacyjny)). Nośnik ten przydaje się, gdy zmiany sprzętowe związane ze sprzętem, oprogramowaniem, sterownikami lub różnymi ustawieniami systemu spowodowały niepożądaną, niestabilną pracę komputera.

Do utworzenia nośnika odzyskiwania systemu są wymagane następujące elementy:

- Aplikacja Dell DataSafe Local Backup
- Klucz USB o minimalnej pojemności 8 GB lub dysk DVD-R/DVD+R/Blu-ray Disc™

 **UWAGA:** Aplikacja Dell DataSafe Local Backup nie obsługuje dysków wielokrotnego zapisu.

Aby utworzyć nośnik odzyskiwania systemu:

1. Sprawdź, czy podłączono zasilacz (zobacz „Podłączanie zasilacza” na stronie 8).
 2. Włóż dysk lub podłącz klucz USB do komputera.
 3. Kliknij kolejno polecenia **Start**  → **Programy** → **Dell DataSafe Local Backup**.
 4. Kliknij opcję **Create Recovery Media** (Utwórz nośnik odzyskiwania).
 5. Postępuj zgodnie z instrukcjami wyświetlanymi na ekranie.
-  **UWAGA:** Aby uzyskać informacje dotyczące używania nośnika odzyskiwania systemu, zobacz „Nośnik odzyskiwania systemu” na stronie 82.

Instalowanie karty SIM (opcjonalne)

 **PRZESTROGA:** Jeżeli zakupiony komputer nie jest wyposażony w kartę połączenia szerokopasmowego w sieci komórkowej, nie należy wkładać karty SIM do gniazda karty SIM. W przeciwnym wypadku może dojść do zablokowania komputera i będzie konieczna pomoc pracownika serwisu. Na fakturze można sprawdzić, czy karta połączenia szerokopasmowego w sieci komórkowej znajduje się w komputerze.

 **UWAGA:** Instalowanie karty SIM nie jest wymagane, jeżeli do łączenia się z Internetem używana jest karta EVDO.

Instalacja karty modułu identyfikacyjnego abonenta (SIM, Subscriber Identity Module) na komputerze umożliwia nawiązanie połączenia z Internetem. Aby uzyskać dostęp do Internetu, należy znajdować się w zasięgu sieci operatora telefonii komórkowej.

Aby zainstalować kartę SIM:

1. Wyłącz komputer.
2. Wyjmij akumulator (zobacz „Wyjmowanie i wymiana akumulatora” na stronie 50).
3. Wsuń kartę SIM do gniazda we wnęce akumulatora.
4. Wymień akumulator (zobacz „Wyjmowanie i wymiana akumulatora” na stronie 50).
5. Włącz komputer.

Aby wyjąć kartę SIM, naciśnij ją i wysuń.

- 1 wnęka akumulatora
- 2 karta SIM
- 3 gniazdo karty SIM

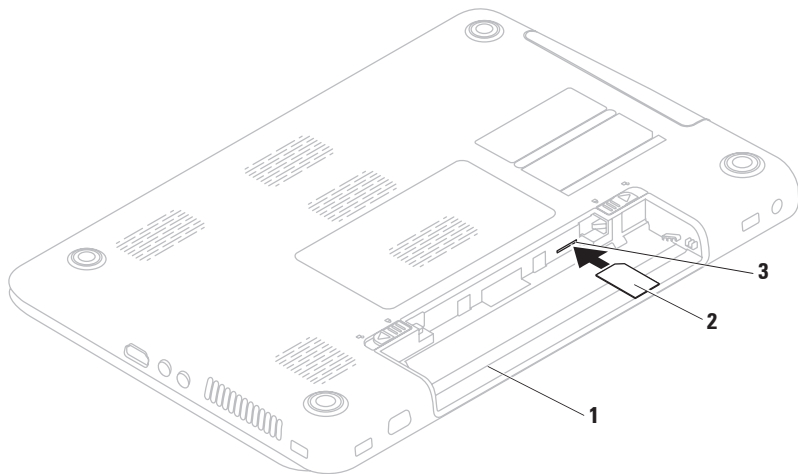

Włączanie lub wyłączanie połączenia bezprzewodowego (opcjonalne)

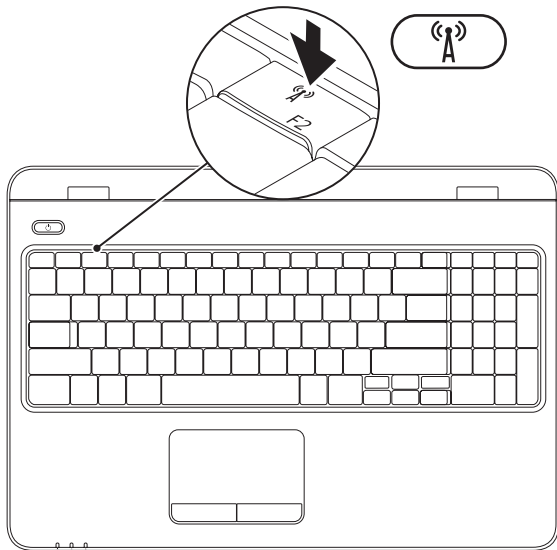

UWAGA: Funkcja komunikacji bezprzewodowej jest dostępna na komputerze pod warunkiem, że w chwili zakupu zamówiono kartę WLAN. Więcej informacji o kartach obsługiwanych przez komputer można znaleźć w części „Dane techniczne” na stronie 101.

Włączanie łączności bezprzewodowej:

1. Sprawdź, czy komputer jest włączony.
2. Naciśnij klawisz łączności bezprzewodowej  w rzędzie klawiszy funkcyjnych na klawiaturze.

Na ekranie zostanie wyświetlone potwierdzenie wyboru.

Łączność bezprzewodowa włączona



Łączność bezprzewodowa wyłączona



Wyłączanie łączności bezprzewodowej:

Naciśnij ponownie klawisz łączności bezprzewodowej  w rzędzie klawiszy funkcyjnych na klawiaturze, aby wyłączyć wszystkie funkcje łączności radiowej.

 **UWAGA:** Klawisz łączności bezprzewodowej umożliwia szybkie wyłączenie funkcji radiowej łączności bezprzewodowej komputera (Wi-Fi i Bluetooth®), na przykład gdy konieczne jest wyłączenie wszystkich urządzeń radiowych podczas lotu samolotem.

Konfigurowanie ekranu bezprzewodowego (opcjonalne)

 **UWAGA:** wyświetlacz bezprzewodowy nie jest obsługiwany we wszystkich komputerach. Informacje dotyczące wymogów sprzętowych i programowych odnośnie do konfiguracji wyświetlacza bezprzewodowego przedstawiono w witrynie www.intel.com.

Wyświetlacz bezprzewodowy Intel® umożliwia udostępnianie wyświetlacza komputerowego na telewizorze bez użycia przewodów. Przed skonfigurowaniem wyświetlacza do telewizora należy podłączyć bezprzewodową kartę graficzną.

 **UWAGA:** Bezprzewodowa karta graficzna nie została dołączona do komputera i należy ją kupić oddzielnie.

Jeśli komputer obsługuje wyświetlacz bezprzewodowy, ikona Intel® Wireless Display  będzie widoczna na pulpicie Windows.

Konfiguracja wyświetlacza bezprzewodowego:

1. Sprawdź, czy komputer jest włączony.
2. Upewnij się, że jest włączona obsługa łączności bezprzewodowej (zobacz „Włączanie lub wyłączenie sieci bezprzewodowej” na stronie 16).
3. Podłącz adapter ekranu bezprzewodowego do telewizora.
4. Włącz telewizor.
5. Wybierz odpowiednie źródło sygnału wideo w telewizorze, np. HDMI1, HDMI2 lub S-Video.
6. Kliknij ikonę Intel® Wireless Display  na pulpicie. Zostanie wyświetlone okno **Intel® Wireless Display**.

- Wybierz opcję **Scan for available displays** (Wyszukaj dostępne ekrany).
- Z listy **Detected wireless displays** (Wykryte ekrany bezprzewodowe) wybierz adapter ekranu bezprzewodowego.
- Wprowadź kod bezpieczeństwa wyświetlony na ekranie telewizora.

Aby włączyć ekran bezprzewodowy:

- Kliknij ikonę Intel® Wireless Display  na pulpicie.
Zostanie wyświetlone okno **Intel® Wireless Display**.
- Wybierz opcję **Connect to Existing Adapter** (Połącz z istniejącym adapterem).

 **UWAGA:** połączenie komputera z urządzeniem Bluetooth może spowodować odłączenie wyświetlacza bezprzewodowego. Aby ponownie połączyć z wyświetlaczem bezprzewodowym, najpierw należy nawiązać połączenie z urządzeniem Bluetooth.

 **UWAGA:** Aby pobrać i zainstalować najnowszy sterownik “Intel Wireless Display Connection Manager”, przejdź do strony **support.dell.com/support/downloads**.

 **UWAGA:** Aby uzyskać więcej informacji na temat wyświetlacza bezprzewodowego, należy zajrzeć do dokumentacji dotyczącej bezprzewodowej karty graficznej.

Nawiązywanie połączenia z Internetem (opcjonalne)

Do nawiązania połączenia z Internetem niezbędny jest modem lub połączenie sieciowe oraz dostępność odpowiedniej usługi u dostawcy usług internetowych (ISP).

Jeśli w skład zestawu nie wchodzi zewnętrzny modem USB lub adapter sieci WLAN, akcesoria te można zakupić od firmy Dell za pośrednictwem witryny pod adresem: **www.dell.com**.

Konfigurowanie przewodowego połączenia z Internetem

- Jeśli używane jest połączenie telefoniczne, przed przystąpieniem do konfigurowania połączenia z Internetem podłącz do linii telefonicznej opcjonalny zewnętrzny modem USB.
- W przypadku korzystania z modemu DSL lub modemu kablowego/satelitarnego należy uzyskać informacje dotyczące konfiguracji od swojego dostawcy usług internetowych lub telefonii komórkowej.

Aby zakończyć konfigurowanie przewodowego połączenia z Internetem, należy wykonać instrukcje przedstawione w części „Konfigurowanie połączenia z Internetem” na stronie 23.

Konfigurowanie połączenia bezprzewodowego

 **UWAGA:** Aby skonfigurować router bezprzewodowy, należy zapoznać się z dostarczoną do niego dokumentacją.

Aby było możliwe korzystanie z bezprzewodowego połączenia z Internetem, należy nawiązać połączenie między komputerem a routerem bezprzewodowym.

Aby skonfigurować połączenie z routerem bezprzewodowym:

Windows Vista®

1. Upewnij się, że obsługa łączności bezprzewodowej jest włączona w komputerze (zobacz część „Włączanie lub wyłączanie połączenia bezprzewodowego” na stronie 16).
2. Zapisz i zamknij wszystkie otwarte pliki, a następnie zamknij wszystkie otwarte programy.

3. Kliknij kolejno **Start**  → **Połącz z.**
4. Aby przeprowadzić konfigurację, postępuj zgodnie z instrukcjami wyświetlanymi na ekranie.

Windows® 7

1. Upewnij się, że obsługa łączności bezprzewodowej jest włączona w komputerze (zobacz część „Włączanie lub wyłączanie połączenia bezprzewodowego” na stronie 16).
2. Zapisz i zamknij wszystkie otwarte pliki, a następnie zamknij wszystkie otwarte programy.
3. Kliknij kolejno **Start**  → **Panel sterowania.**
4. W polu wyszukiwania wpisz *sieć*, a następnie kliknij kolejno polecenia **Centrum sieci i udostępniania** → **Połącz z siecią.**
5. Aby przeprowadzić konfigurację, postępuj zgodnie z instrukcjami wyświetlanymi na ekranie.

Konfigurowanie połączenia z Internetem

Dostawcy usług internetowych oraz ich oferty mogą się różnić w zależności od kraju. Skontaktuj się z dostawcą usług internetowych, aby uzyskać informacje o ofertach dostępnych w Twoim kraju.

Jeśli nie możesz teraz nawiązać połączenia z Internetem, a w przeszłości było to możliwe, być może problem występuje po stronie dostawcy usług internetowych. Skontaktuj się z dostawcą usług internetowych, aby sprawdzić stan usługi, lub spróbuj połączyć się później.

Przygotuj informacje o dostawcy usług internetowych. Jeśli nie korzystasz z usług dostawcy usług internetowych, możesz wybrać dostawcę za pomocą kreatora **połączeń internetowych**.

Aby skonfigurować połączenie z Internetem: *Windows Vista*[®]

1. Zapisz i zamknij wszystkie otwarte pliki, a następnie zamknij wszystkie otwarte programy.
2. Kliknij kolejno **Start**  → **Panel sterowania**.
3. W polu wyszukiwania wpisz *sieć*, a następnie kliknij kolejno polecenia **Centrum sieci i udostępniania** → **Skonfiguruj połączenie lub sieć** → **Połącz z Internetem**.
Zostanie wyświetlone okno **Połącz z Internetem**.

 **UWAGA:** Jeśli nie wiesz, jaki typ połączenia wybrać, kliknij opcję **Pomóż mi wybrać** lub skontaktuj się ze swoim dostawcą usług internetowych.

4. Wykonuj instrukcje wyświetlane na ekranie oraz użyj informacji konfiguracyjnych dostarczonych przez dostawcę usług internetowych, aby ukończyć konfigurowanie.

Windows® 7

1. Zapisz i zamknij wszystkie otwarte pliki, a następnie zamknij wszystkie otwarte programy.
2. Kliknij kolejno **Start**  → **Panel sterowania**.
3. W polu wyszukiwania wpisz *sieć*, a następnie kliknij kolejno polecenia **Centrum sieci i udostępniania** → **Skonfiguruj nowe połączenie lub nową sieć** → **Połącz z Internetem**.
Pojawi się okno **Połącz z Internetem**.

 **UWAGA:** Jeśli nie wiesz, jaki typ połączenia wybrać, kliknij opcję **Pomóż mi wybrać** lub skontaktuj się ze swoim dostawcą usług internetowych.

4. Wykonuj instrukcje wyświetlane na ekranie oraz użyj informacji konfiguracyjnych dostarczonych przez dostawcę usług internetowych, aby ukończyć konfigurowanie.

Instalacja oprogramowania za pomocą programu Dell Digital Delivery

 **UWAGA:** program Dell Digital Delivery może nie być dostępny w niektórych krajach.



 **UWAGA:** program Dell Digital Delivery jest obsługiwany tylko w systemach Windows 7.

Niektóre zakupione programy mogą nie być wstępnie zainstalowane na nowym komputerze. Aplikacja Dell Digital Delivery na komputerze pobiera i instaluje zakupione oprogramowanie i zakańcza proces konfiguracji.

 **UWAGA:** jeśli aplikacja Dell Digital Delivery nie jest zainstalowana na komputerze, można ją pobrać pod adresem support.dell.com/support/downloads.

Aplikacja Dell Digital Delivery jest uruchamiana automatycznie po nawiązaniu połączenia z Internetem i ponownym uruchomieniu komputera. Aplikacja automatycznie wykrywa konfigurację komputera i pobiera oraz instaluje zakupione oprogramowanie.

Instalację oprogramowania można wykonać później lub przeprowadzić ponowną instalację. Użytkownik nie musi tworzyć kopii zapasowej oprogramowania, ponieważ oprogramowanie zawsze można pobrać za pomocą aplikacji Dell Digital Delivery.

Aby uruchomić aplikację Dell Digital Delivery, kliknij pozycję **Start**  → **Wszystkie programy** → **Dell** → **Dell Digital Delivery** lub kliknij dwukrotnie ikonę Dell Digital Delivery  dostępną w pasku powiadomień na pulpicie.

Konfigurowanie notebooka Inspiron

Używanie aplikacji Dell Digital Delivery:

1. Upewnij się, że komputer jest połączony z Internetem (zobacz sekcję „Łączenie z Internetem (Opcjonalnie)” na str. 21).
2. W oknie aplikacji Dell Digital Delivery kliknij pozycję **Download Now** (Pobierz teraz).
3. Postępuj zgodnie z instrukcjami wyświetlanymi na ekranie.

W większości przypadków pobieranie programu trwa kilka minut. Czas pobierania zależy od liczby zakupionych programów.



Po zakończeniu instalacji w aplikacji Dell Digital Delivery jest wyświetlane powiadomienie z monitem o zamknięcie okna. W menu **Start**  można zapoznać się z zainstalowanymi programami.

Używanie notebooka Inspiron

W tej sekcji znajdują się informacje na temat wyposażenia notebooka Inspiron™.

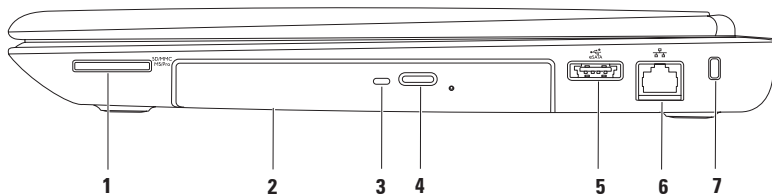
Widok z prawej strony



-
- 1**  **Czytnik kart pamięci 7-w-1** — pozwala w szybki i bezproblemowy sposób wyświetlać i udostępniać zdjęcia cyfrowe, muzykę, filmy wideo oraz dokumenty zapisane na kartach pamięci.
- UWAGA:** Komputer jest dostarczany z plastikową zaślepką w gnieździe pamięci. Zaślepka chroni nieużywane gniazda przed kurzem i innymi drobnymi elementami. Zaślepkę należy zachować i wkładać do gniazda, gdy nie ma w nim karty pamięci. Zaślepki z innych komputerów mogą nie pasować do tego komputera.
-
- 2 Napęd optyczny** — umożliwia odtwarzanie i nagrywanie dysków CD, DVD i Blu-ray. Aby uzyskać więcej informacji, zobacz „Korzystanie z napędu optycznego” na stronie 46.
-
- 3 Lampka panelu optycznego** — miga po naciśnięciu przycisku wysuwania napędu optycznego lub po umieszczeniu dysku w napędzie, podczas jego odczytywania.
-
- 4 Przycisk wysuwania napędu optycznego** — służy do otwierania tacy napędu optycznego.
-
- 5**  **Złącze hybrydowe eSATA/USB** — umożliwia podłączenie zgodnych urządzeń pamięci masowej (na przykład zewnętrznych dysków twardych lub napędów optycznych) albo urządzeń USB (na przykład myszy, klawiatury, drukarki, napędu zewnętrznego lub odtwarzacza MP3).
-

6  **Gniazdo sieciowe** — w przypadku korzystania z sieci przewodowej umożliwia podłączenie komputera do urządzenia sieciowego lub szerokopasmowego.

7 **Gniazdo linki zabezpieczającej** — umożliwia podłączenie do komputera linki zabezpieczającej przed kradzieżą.

UWAGA: Przed zakupem kabla zabezpieczającego przed kradzieżą należy się upewnić, że pasuje on do gniazda w komputerze.

Widok z lewej strony

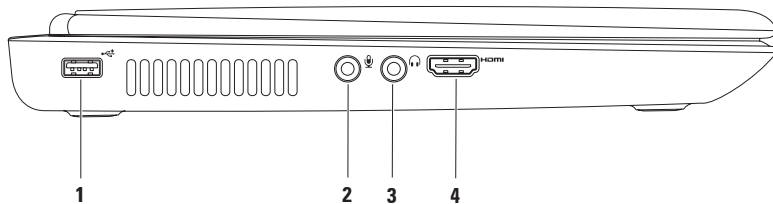

-
- 1  **Gniazdo USB 2.0** — umożliwia podłączenie urządzeń USB, na przykład myszy, klawiatury, drukarki, napędu zewnętrznego lub odtwarzacza MP3.



 - 2  **Wejście audio/mikrofonowe** — umożliwia podłączenie mikrofonu lub zewnętrznego sygnału audio do pracy z aplikacjami obsługi dźwięku.

 - 3  **Wyjście audio/słuchawkowe** — umożliwia podłączenie słuchawek, zasilanych głośników lub systemu audio.

 - 4  **Złącze HDMI** — umożliwia przekazywanie do telewizora zarówno sygnału wideo, jak i audio w konfiguracji 5.1.
UWAGA: W przypadku używania z monitorem odczytywany jest tylko sygnał wideo.
-

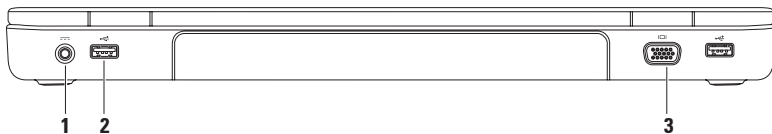

Elementy widoczne z tyłu

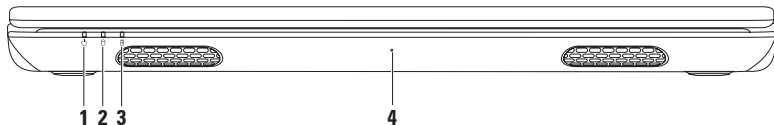

-
- 1  **Gniazdo zasilacza** — umożliwia podłączenie zasilacza prądu przemiennego do komputera i ładowanie akumulatora.
-
- 2  **Gniazda USB 2.0 (2)** — umożliwiają podłączenie urządzeń USB, na przykład myszy, klawiatury, drukarki, napędu zewnętrznego lub odtwarzacza MP3.
-
- 3  **Złącze VGA** — służy do podłączania monitora lub projektora.
-

Elementy widoczne z przodu



-
-  **Lampka zasilania** — wskazuje tryby zasilania. Aby uzyskać więcej informacji na temat lampki zasilania, zobacz „Lampki i wskaźniki stanu” na stronie 38.
 -  **Lampka aktywności dysku twardego** — świeci, gdy komputer odczytuje lub zapisuje dane. Ciągłe światło białe sygnalizuje pracę dysku twardego.
 **PRZESTROGA:** Aby uniknąć utraty danych, nigdy nie należy wyłączać komputera, gdy lampka aktywności dysku twardego świeci.
-

- 3**  **Lampka stanu akumulatora** — wskazuje stan naładowania akumulatora. Aby uzyskać więcej informacji na temat lampki stanu akumulatora, zobacz „Lampki i wskaźniki stanu” na stronie 38.

UWAGA: Akumulator jest ładowany, gdy komputer jest zasilany przy użyciu zasilacza prądu przemiennego.

- 4 Mikrofon** — zapewnia dźwięk wysokiej jakości na potrzeby konferencyjnych rozmów wideo i nagrywania głosu.
-

Lampki i wskaźniki stanu

Lampka stanu akumulatora

	Status lampki wskaźnika	Stany komputera	Poziom naładowania akumulatora
Zasilacz	świeci na biało	włączony/gotowość/ wyłączony/hibernacja	<= 98%
	nie świeci	włączony/gotowość/ wyłączony/hibernacja	> 98%
Akumulator	świeci na pomarańczowo	włączony/gotowość	<= 10%
	nie świeci	włączony/gotowość/ wyłączony/hibernacja	>10%
		wyłączony/hibernacja	<= 10%

 **UWAGA:** Akumulator jest ładowany, gdy komputer jest zasilany przy użyciu zasilacza prądu przemiennego.

Lampka przycisku zasilania

Status lampki wskaźnika

Stany komputera

świeci na biało

włączony

miga na biało

gotowość

nie świeci

wyłączony/hibernacja

 **UWAGA:** Aby uzyskać informacje dotyczące problemów z zasilaniem, zobacz „Problemy z zasilaniem” na stronie 59.

Wyposażenie na korpusie komputera i klawiatura

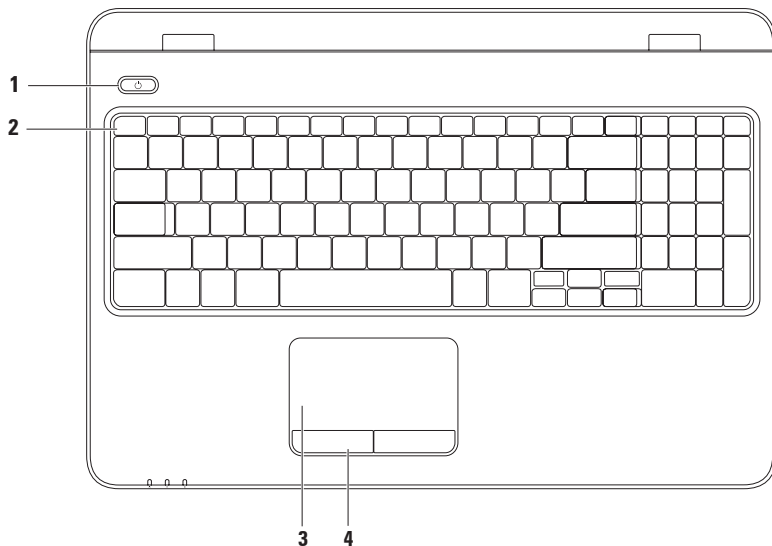

1  **Przycisk i lampka zasilania** — przycisk służy do włączania i wyłączenia komputera. Lampka w przycisku sygnalizuje stany zasilania. Aby uzyskać więcej informacji na temat lampki przycisku zasilania, zobacz „Lampki i wskaźniki stanu” na stronie 38.

2 Rząd klawiszy funkcyjnych — W tym rzędzie znajdują się następujące klawisze: klawisz włączania/wyłączenia łączności bezprzewodowej, klawisze zwiększania/zmniejszania jasności, klawisze multimedialne oraz klawisz włączania/wyłączenia tabliczki dotykowej.

Informacje dotyczące klawiszy multimedialnych znajdują się w części „Multimedialne klawisze sterujące” na stronie 44.

3 Tabliczka dotykowa — zastępuje mysz, umożliwiając przesuwanie kursora, przeciąganie elementów i klikanie lewym przyciskiem myszy poprzez puknięcie tabliczki.

Tabliczka dotykowa oferuje funkcje przewijania, przerzucania, zmiany powiększenia i obracania. Aby zmienić ustawienia, kliknij dwukrotnie ikonę **tabliczki dotykowej Dell** w obszarze powiadomień na pulpicie. Więcej informacji znaleźć można w rozdziale „Funkcje tabliczki dotykowej” na stronie 42.

UWAGA: Aby włączyć lub wyłączyć tabliczkę dotykową, należy nacisnąć klawisz  w rzędzie klawiszy funkcyjnych na klawiaturze.

4 Przyciski tabliczki dotykowej (2) — działają analogicznie do lewego i prawego przycisku myszy.

Ruchy wykonywane na tabliczce dotykowej

Przewiń

Umożliwia przewijanie treści. Funkcja przewijania obejmuje:

Automatyczne przewijanie pionowe — umożliwia przewijanie w górę lub w dół w aktywnym oknie.

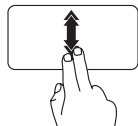

Przesuń szybko dwa palce w górę lub w dół, aby uaktywnić automatyczne przewijanie pionowe.

Dotknij tabliczki, aby zatrzymać przewijanie automatyczne.

Automatyczne przewijanie poziome — umożliwia przewijanie w lewo lub w prawo w aktywnym oknie.

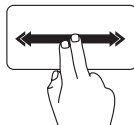

Przesuń szybko dwa palce w lewo lub w prawo, aby uaktywnić automatyczne przewijanie poziome.

Dotknij tabliczki, aby zatrzymać przewijanie automatyczne.

Przerzucanie

Umożliwia przerzucenie zawartości do przodu lub wstecz zależnie od kierunku ruchu palców użytkownika.

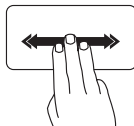

Przesuń szybko trzy palce w żądanym kierunku, aby przerzucić zawartość w aktywnym oknie.

Zoom

Umożliwia powiększenie lub pomniejszenie zawartości ekranu. Funkcja powiększenia obejmuje:

Zaciśnięcie — umożliwia powiększenie lub pomniejszenie widoku przez rozsuniecie lub zsuniecie dwóch palców na tabliczce dotykowej.

Powiększanie:

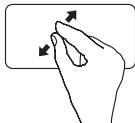

Rozsuń dwa palce w celu powiększenia widoku aktywnego okna.

Zmniejszanie:

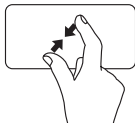

Zsuń dwa palce w celu pomniejszenia widoku aktywnego okna.

Obrót

Umożliwia obrócenie aktywnej zawartości ekranu. Dostępne są następujące funkcje obrotu:

Skręcenie — umożliwia obracanie aktywnej zawartości przy użyciu dwóch palców, z których jeden jest nieruchomy, a drugi obraca się.



Ustaw kciuk nieruchomo i przesuń palec wskazujący po łuku w prawo lub w lewo, aby obrócić zaznaczony element w kierunku zgodnym z ruchem wskazówek zegara lub przeciwnym do ruchu wskazówek zegara.

Multimedialne klawisze sterujące

Multimedialne klawisze sterujące znajdują się w rzędzie klawiszy funkcyjnych na klawiaturze. Aby sterować odtwarzaniem multimedialnych plików, naciśnij odpowiedni klawisz. Multimedialne klawisze sterujące na klawiaturze można skonfigurować za pomocą **narzędzia konfiguracji systemu System Setup (BIOS)** lub na ekranie **Centrum mobilności w systemie Windows**.

Narzędzie konfiguracji systemu System Setup (BIOS)

1. Aby uzyskać dostęp do narzędzia konfiguracji systemu System Setup (BIOS), naciśnij klawisz <F2> podczas testu POST (Power On Self Test).
2. W sekcji **Function Key Behavior** (Działanie klawiszy funkcyjnych) wybierz opcję **Multimedia Key First** (Najpierw klawisz multimedialny) lub **Function Key First** (Najpierw klawisz funkcyjny).

Multimedia Key First (Najpierw klawisz multimedialny) — jest ustawieniem domyślnym. Aby wykonać powiązaną czynność, naciśnij dowolny klawisz multimedialny. Aby uzyskać działanie klawisza funkcyjnego, naciśnij kombinację <Fn> + odpowiedni klawisz funkcyjny.

Function Key First (Najpierw klawisz funkcyjny) — aby wykonać powiązaną czynność, naciśnij dowolny klawisz funkcyjny. Aby uzyskać działanie klawisza multimedialnego, należy nacisnąć kombinację <Fn> + odpowiedni klawisz multimedialny.



UWAGA: Opcja **Najpierw klawisz multimedialny** jest aktywna wyłącznie podczas pracy systemu operacyjnego.

Centrum mobilności w systemie Windows

1. Aby uruchomić Centrum mobilności w systemie Windows, naciśnij kombinację klawiszy <  > <X>.
2. W sekcji **Function Key Row** (Rząd klawiszy funkcyjnych) wybierz opcję **Function Key** (Klawisz funkcyjny) lub **Multimedia Key** (Klawisz multimedialny).



 Wyciszenie dźwięku

 Zmniejszanie poziomu głośności

 Zwiększanie poziomu głośności

 Odtwarzanie poprzedniego utworu lub rozdziału

 Odtwarzanie lub wstrzymanie

 Odtwarzanie następnego utworu lub rozdziału

Korzystanie z napędu optycznego

- △ **PRZESTROGA:** Podczas otwierania lub zamykania tacki napędu optycznego nie należy jej dociskać w dół. Gdy napęd nie jest używany, taca powinna być zamknięta.
- △ **PRZESTROGA:** Podczas odtwarzania dysków lub nagrywania nie należy przenosić komputera.

Napęd optyczny umożliwia odtwarzanie i nagrywanie płyt CD, DVD i Blu-ray. Sprawdź, czy podczas umieszczania w napędzie dysk CD lub DVD jest skierowany nadrukiem ku górze.

Aby umieścić dysk w napędzie optycznym:

1. Naciśnij znajdujący się na napędzie optycznym przycisk wysuwania szuflady.
2. Wyjmij tackę napędu optycznego.
3. Umieść dysk etykietą do góry pośrodku szuflady napędu i zatrzaśnij go na osi napędu.
4. Pchnij tackę napędu optycznego, aby wsunąć ją ponownie na miejsce.

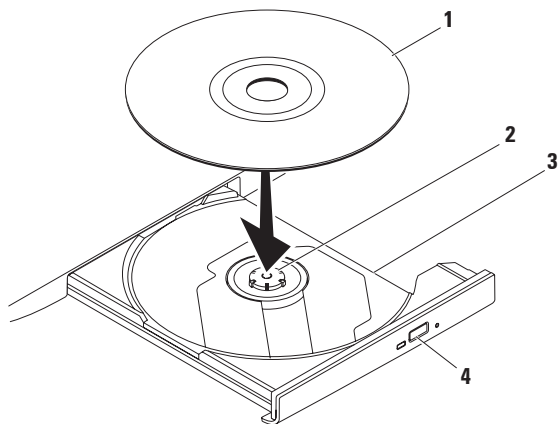

1 dysk

2 oś

3 szuflada napędu optycznego

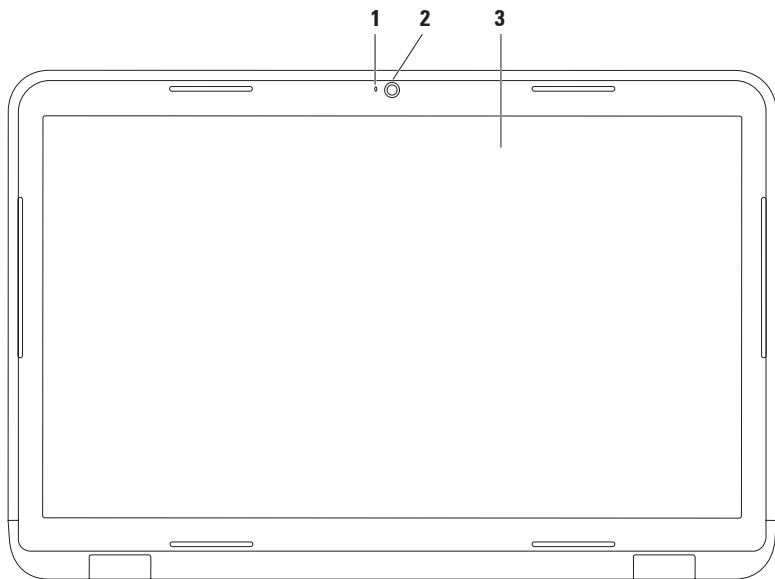

4 przycisk wysuwania

Funkcje wyświetlacza



-
- 1 Lampka kamery** — świeci, gdy kamera jest włączona. Ciągłe światło białe sygnalizuje pracę kamery.
 - 2 Kamera** — wbudowana kamera do nagrywania materiałów wideo, prowadzenia konferencji i rozmów.
 - 3 Wyświetlacz** — parametry wyświetlacza zależą od konfiguracji wybranej podczas zamawiania komputera. Aby uzyskać dodatkowe informacje na temat wyświetlaczy, zobacz *Przewodnik po technologiach firmy Dell* na lokalnym dysku twardym lub w witrynie **support.dell.com/manuals**.
-

Wyjmowanie i wymiana akumulatora

-  **OSTRZEŻENIE:** Przed rozpoczęciem procedur opisanych w tej sekcji należy zapoznać się z instrukcjami dotyczącymi bezpieczeństwa dostarczonymi z komputerem.
-  **OSTRZEŻENIE:** Użycie niezgodnego akumulatora może zwiększyć zagrożenie pożarem lub wybuchem. W komputerze należy używać wyłącznie akumulatorów zakupionych w firmie Dell. Nie wolno korzystać z akumulatorów przeznaczonych do innych komputerów.
-  **OSTRZEŻENIE:** Przed wyjęciem akumulatora należy wyłączyć komputer i odłączyć wszystkie kable zewnętrzne (w tym kabel zasilacza).

Aby wyjąć akumulator:

1. Wyłącz komputer i obróć go spodem do góry.
2. Przesław zwalniacz blokady akumulatora i dźwignię zwalniającą akumulator do pozycji umożliwiającej wyjęcie akumulatora.
3. Wsuń i wyjmij akumulator z wnęki.

Aby wymienić akumulator:

1. Dopasuj wypustki na akumulatorze do otworów we wnęcie akumulatora.
2. Wsuń akumulator do wnęki, aż usłyszysz kliknięcie.
3. Przesuń zwalniacz blokady akumulatora w położenie zamknięte.

- 1 zwalnicz blokady akumulatora
- 2 akumulator
- 3 dźwignia zwalniająca akumulatora

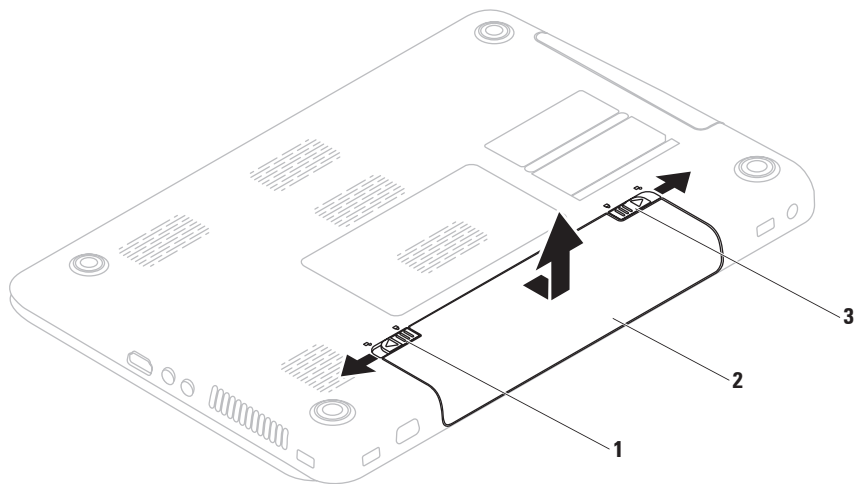

Funkcje oprogramowania

 **UWAGA:** Więcej informacji na temat funkcji opisanych w tej sekcji można znaleźć w zainstalowanym na dysku twardym *Przewodniku po technologiach firmy Dell* lub w witrynie support.dell.com/manuals.

FastAccess — rozpoznawanie rysów twarzy

Ten komputer może być wyposażony w funkcję FastAccess rozpoznającą rysy twarzy. Ułatwia ona zabezpieczenie komputera firmy Dell dzięki nauce niepowtarzalnego wyglądu twarzy użytkownika i wykorzystaniu go do weryfikacji tożsamości w celu automatycznego dostarczania informacji logowania, podczas gdy normalnie byłoby konieczne wprowadzenie ich ręcznie (na przykład podczas logowania w systemie Windows lub zabezpieczonych witrynach sieci Web). Aby uzyskać więcej informacji, kliknij kolejno

Start  → **Programy** → **FastAccess**.

Aplikacje biurowe i komunikacja

Na komputerze można tworzyć prezentacje, broszury, kartki z życzeniami, ulotki i arkusze kalkulacyjne. Można też przeglądać i edytować fotografie cyfrowe i obrazy. Informacje o oprogramowaniu zainstalowanym na komputerze podano na zamówieniu.

Po nawiązaniu połączenia z Internetem można przeglądać strony WWW, skonfigurować konto e-mail oraz wysyłać lub pobierać pliki.

Rozrywka i multimedia

Na komputerze można oglądać filmy, grać w gry, tworzyć własne płyty CD/DVD oraz słuchać muzyki i internetowych stacji radiowych.

Można pobierać lub kopiować obrazy i pliki wideo z urządzeń przenośnych, takich jak cyfrowe aparaty fotograficzne i kamery oraz telefony komórkowe. Opcjonalne aplikacje umożliwiają organizowanie i tworzenie plików muzycznych i wideo, które można nagrywać na dysku, zapisywać na urządzeniach przenośnych (na przykład odtwarzaczach MP3 i naręcznych urządzeniach rozrywkowych) bądź odtwarzać i wyświetlać bezpośrednio na podłączonym do komputera telewizorze, projektorze lub systemie kina domowego.

Aplikacja Dell DataSafe Online Backup

 **UWAGA:** Aplikacja Dell DataSafe Online nie jest obsługiwana w systemach operacyjnych Linux.

 **UWAGA:** Aby uzyskać dużą szybkość przesyłania i/lub pobierania, konieczne jest korzystanie z połączenia szerokopasmowego.

Dell DataSafe Online to zautomatyzowana usługa umożliwiająca wykonywanie kopii zapasowych i odzyskiwanie danych, która pomaga chronić dane i inne ważne pliki przed takimi zdarzeniami, jak kradzież, pożar czy klęska żywiołowa. Dostęp do usługi można uzyskać, korzystając z konta chronionego hasłem.

Aby uzyskać więcej informacji, przejdź do witryny internetowej delldatasafe.com.

Używanie notebooka Inspiron

Aby skonfigurować tworzenie kopii zapasowych:

1. Kliknij dwukrotnie ikonę aplikacji Dell DataSafe Online  na pasku zadań.
2. Postępuj zgodnie z instrukcjami wyświetlanymi na ekranie.

Dok firmy Dell

Dok firmy Dell to grupa ikon zapewniająca łatwy dostęp do często używanych aplikacji, plików i folderów. Istnieje możliwość dostosowania doku do potrzeb użytkownika poprzez:

- Dodawanie lub usuwanie ikon
- Zmianę koloru i położenia doku
- Grupowanie pokrewnych ikon w kategorie
- Zmianę zachowania ikon



Dodawanie kategorii

1. Kliknij prawym przyciskiem myszy dok, kliknij kolejno **Add** (Dodaj) → **Category** (Kategoria).
Zostanie wyświetlone okno **Add/Edit Category** (Dodaj/Edytuj kategorię).
2. Wprowadź nazwę kategorii w polu **Title** (Nazwa).
3. W polu **Select an image:** (Wybierz obraz:) wybierz ikonę .
4. Kliknij **Save** (Zapisz).

Dodawanie ikony

Przecignij i upuść ikonę do doku lub do kategorii.

Usuwanie kategorii lub ikony

1. Kliknij prawym przyciskiem myszy kategorię lub ikonę w Doku, a następnie kliknij polecenie **Delete shortcut** (Usuń skrót) lub **Delete category** (Usuń kategorię).
2. Postępuj zgodnie z instrukcjami wyświetlanymi na ekranie.

Dostosowanie doku

1. Kliknij dok prawym przyciskiem myszy, a następnie kliknij polecenie **Advanced Setting...** (Ustawienia zaawansowane...).
2. Wybierz żądaną opcję w celu dostosowania doku.

Rozwiązywanie problemów

W tej sekcji podano informacje na temat rozwiązywania problemów z komputerem. Jeśli nie można rozwiązać problemu, postępując zgodnie z poniższymi wskazówkami, zapoznaj się z częścią „Korzystanie z narzędzi serwisowych” na stronie 65 lub „Kontakt z firmą Dell” na stronie 95.



OSTRZEŻENIE: Obudowę komputera może zdejmować wyłącznie wykwalifikowany personel serwisu. Zaawansowane instrukcje serwisowe można znaleźć w *Instrukcji serwisowej* w witrynie support.dell.com/manuals.

Kody dźwiękowe

Podczas procedury startowej komputer może emitować szereg sygnałów dźwiękowych informujących o błędach lub występujących problemach. Sygnały te, nazywane kodami dźwiękowymi, identyfikują problem. Zapisz kod dźwiękowy i skontaktuj się z firmą Dell (zobacz „Kontakt z firmą Dell” na stronie 95).



UWAGA: Instrukcje wymiany części znajdują się w *Instrukcji serwisowej* w witrynie support.dell.com.

Kod dźwiękowy	Możliwy problem
Jeden	Możliwa awaria płyty głównej — błąd sumy kontrolnej BIOS ROM
Dwa	Nie wykryto pamięci RAM UWAGA: Jeżeli zainstalowano lub wymieniono moduł pamięci, należy upewnić się, że jest on ułożony prawidłowo.
Trzy	Możliwa awaria płyty głównej — błąd chipsetu
Cztery	Błąd zapisu/odczytu pamięci RAM
Pięć	Błąd zegara czasu rzeczywistego
Sześć	Awaria karty lub układu wideo
Siedem	Awaria procesora
Osiem	Awaria wyświetlacza

Problemy z siecią

Połączenia bezprzewodowe

Brak bezprzewodowego połączenia sieciowego — Router bezprzewodowy nie ma połączenia z siecią lub komunikacja bezprzewodowa została wyłączona.

- Upewnij się, że obsługa łączności bezprzewodowej jest włączona w komputerze (zobacz część „Włączanie lub wyłączanie połączenia bezprzewodowego” na stronie 16).
- Sprawdź router bezprzewodowy i upewnij się, że jest on włączony i podłączony do używanego źródła danych (modemu kablowego lub koncentratora sieciowego).
- Ponownie nawiąż połączenie z routerem bezprzewodowym (zobacz „Konfigurowanie połączenia bezprzewodowego” na stronie 22).

- Zakłócenia radiowe mogą blokować lub przerywać połączenie bezprzewodowe. Spróbuj przenieść komputer bliżej routera sieci bezprzewodowej.

Połączenia przewodowe

Brak przewodowego połączenia sieciowego — poluzowany lub uszkodzony kabel sieciowy.

- Sprawdź kabel i upewnij się, że jest dokładnie podłączony i nieuszkodzony.

Problemy z zasilaniem

Lampka zasilania nie świeci — komputer jest wyłączony, w komputerze jest włączony tryb hibernacji lub komputer nie jest zasilany.

- Naciśnij przycisk zasilania. Komputer wznawia normalną pracę, jeżeli był wyłączony lub przełączony do stanu hibernacji.
- Upewnij się, że kabel zasilacza jest prawidłowo podłączony zarówno do gniazda zasilania komputera, jak i do gniazdka elektrycznego.
- Jeśli zasilacz jest podłączony do listwy zasilającej, upewnij się, że listwa jest podłączona do gniazdka elektrycznego i włączona. Sprawdź, czy komputer włącza się prawidłowo, tymczasowo podłączając go do zasilania bez pośrednictwa urządzeń

Rozwiązywanie problemów

zabezpieczających, listew zasilania i przedłużaczy.

- Upewnij się, że gniazdko elektryczne jest sprawne, podłączając do niego inne urządzenie, na przykład lampę.
- Sprawdź połączenia przewodu zasilacza. Jeśli używany zasilacz posiada kontrolkę, upewnij się, że jest ona zapalona.

Lampka zasilania świeci na biało, ale komputer nie reaguje — być może wystąpił problem z wyświetlaczem.

Przytrzymaj przycisk zasilania aż do wyłączenia komputera, a następnie ponownie włącz komputer.

Lampka zasilania miga na biało — komputer jest w trybie gotowości. Aby wznowić normalne działanie, porusz kursorem za pomocą podłączonej myszy bądź naciśnij przycisk zasilania.

W razie stwierdzenia zakłóceń, które pogarszają sygnał docierający do komputera — niepożądany sygnał zakłóca lub blokuje inne sygnały. Przyczynami zakłóceń mogą być:

- Przedłużacze zasilania, klawiatury i myszy.
- Zbyt wiele urządzeń podłączonych do jednej listwy zasilania.
- Kilka listew zasilania podłączonych do tego samego gniazdka elektrycznego.

Problemy z pamięcią

Wyświetlany jest komunikat o niewystarczającej ilości pamięci —

- zapisz i zamknij wszystkie otwarte pliki i zakończ działanie wszystkich otwartych programów, które nie są używane, aby sprawdzić, czy spowoduje to rozwiązanie problemu.
- Informacje na temat minimalnych wymagań dotyczących pamięci można znaleźć w dokumentacji dostarczonej z oprogramowaniem. W razie potrzeby zainstaluj dodatkowe moduły pamięci (zobacz *Instrukcja serwisowa* w witrynie support.dell.com/manuals).
- Ponownie umieść moduły pamięci w gniazdach (zapoznaj się ze wskazówkami zawartymi w *instrukcji serwisowej* dostępnej pod adresem support.dell.com/manuals).

- Jeśli problem nie zostanie rozwiązany, skontaktuj się z firmą Dell (zobacz „Kontakt z firmą Dell” na stronie 95).

Jeśli występują inne problemy z pamięcią —

- Uruchom program Dell Diagnostics (zobacz „Program Dell Diagnostics” na stronie 71).
- Jeśli problem nie zostanie rozwiązany, skontaktuj się z firmą Dell (zobacz „Kontakt z firmą Dell” na stronie 95).

Blokowanie się komputera i problemy z oprogramowaniem

Komputer nie włącza się — należy upewnić się, że kabel zasilający jest dokładnie podłączony do komputera i do gniazdka elektrycznego.

Jeśli program przestaje odpowiadać —

Zakończ działanie programu:

1. Naciśnij jednocześnie klawisze <Ctrl><Shift><Esc>.
2. Kliknij kartę **Applications** (Aplikacje).
3. Wybierz nazwę programu, który nie odpowiada.
4. Kliknij przycisk **End Task** (Zakończ zadanie).

Powtarzające się awarie programu — zapoznaj się z dokumentacją oprogramowania. W razie potrzeby odinstaluj program, a następnie zainstaluj go ponownie.

 **UWAGA:** Instrukcje dotyczące instalowania oprogramowania są zazwyczaj zamieszczone w jego dokumentacji lub na dysku instalacyjnym.

Komputer przestał reagować lub został wyświetlony niebieski ekran —

 **PRZESTROGA:** Jeśli nie można zamknąć systemu operacyjnego, może nastąpić utrata danych.

Jeśli komputer nie reaguje na naciśnięcia klawiszy ani na ruchy myszą, naciśnij i przytrzymaj przycisk zasilania przez przynajmniej 8 do 10 sekund, aż komputer się wyłączy, a następnie uruchom go ponownie.

Jeśli program jest przeznaczony dla starszej wersji systemu operacyjnego Microsoft® Windows® — Uruchom Kreatora zgodności programów. Kreator zgodności programów skonfiguruje program w taki sposób, aby był on uruchamiany w środowisku podobnym do starszych wersji systemu operacyjnego Microsoft Windows.

Aby uruchomić Kreatora zgodności programów:

Windows Vista®

1. Kliknij kolejno **Start**  → **Panel sterowania** → **Programy** → **Użyj starszej wersji programu w tej wersji systemu Windows**.
2. Na ekranie powitalnym kliknij **Next** (Dalej).
3. Postępuj zgodnie z instrukcjami wyświetlanymi na ekranie.

Windows® 7

1. Kliknij kolejno polecenia **Start**  → **Panel sterowania** → **Programy** → **Uruchom programy napisane dla starszych wersji systemu Windows**.
2. Na ekranie powitalnym kliknij **Next** (Dalej).
3. Postępuj zgodnie z instrukcjami wyświetlanymi na ekranie.

Jeśli zakupiony program nie jest dostępny na komputerze —

- Sprawdź, czy skrót do aplikacji jest dostępny w menu **Start**  → **Wszystkie programy**.
- Jeśli skrót nie jest dostępny, program można pobrać i zainstalować za pomocą aplikacji Dell Digital Delivery. Dodatkowe informacje zawarto w sekcji „Instalacja oprogramowania za pomocą programu Dell Digital Delivery” na str. 24.

Jeśli występują inne problemy z oprogramowaniem —

- Natychmiast utwórz kopie zapasowe plików.
 - Sprawdź dysk twardy lub dyski CD programem antywirusowym.
 - Zapisz i zamknij otwarte pliki lub programy i wyłącz komputer za pomocą menu **Start** .
 - Sprawdź dokumentację dostarczoną z oprogramowaniem lub skontaktuj się z producentem oprogramowania w celu uzyskania informacji na temat rozwiązywania problemów:
 - Sprawdź, czy program jest zgodny z systemem operacyjnym zainstalowanym w komputerze.
 - Sprawdź, czy komputer spełnia minimalne wymagania sprzętowe potrzebne do uruchomienia programu. Zapoznaj się z dokumentacją oprogramowania.
- Sprawdź, czy program został poprawnie zainstalowany i skonfigurowany.
 - Sprawdź, czy sterowniki urządzeń nie powodują konfliktów z niektórymi programami.
 - W razie potrzeby odinstaluj program, a następnie zainstaluj go ponownie.

Korzystanie z narzędzi serwisowych

Dell Support Center

Cała pomoc w jednym miejscu.

Dell Support Center zapewnia alerty systemowe, opcje optymalizacji wydajności, informacje o systemie i łączy do innych narzędzi diagnostycznych i serwisowych firmy Dell.

Aby uruchomić aplikację, kliknij pozycję **Start**  → **Wszystkie programy** → **Dell** → **Dell Support Center** → **Launch Dell Support Center**.

Na stronie głównej programu **Dell Support Center** (Centrum pomocy technicznej firmy Dell) zostanie wyświetlony numer modelu komputera, numer seryjny, stan gwarancji i kod usług ekspresowych oraz informacje dotyczące zwiększania wydajności komputera.

Na stronie głównej są także dostępne łącza do następujących funkcji:

PC Checkup — diagnostyka sprzętu; dane o programie zajmującym największą ilość pamięci na dysku i możliwość śledzenia zmian wprowadzonych każdego dnia w komputerze.

PC Checkup Utilities

- **Drive Space Manager** — zarządzanie dyskiem twardym za pomocą grafik przedstawiających ilość miejsca zajmowanego przez określone typy plików.
- **Performance and Configuration History** — monitorowanie zdarzeń systemowych i zmian. To narzędzie prezentuje wszystkie skany sprzętu, testy, zmiany systemowe, zdarzenia krytyczne i punkty przywracania w dniu ich wystąpienia.

Detailed System Information —

wyświetlanie szczegółowych informacji na temat konfiguracji sprzętu i systemu, dostęp do kopii umów serwisowych, gwarancji i opcji odnawiania gwarancji.

Get Help — dostęp do opcji pomocy technicznej Dell Technical Support, pomocy dla klientów, przewodników i samouczków, narzędzi online, podręczników użytkownika, informacji o gwarancji, często zadawanych pytań itd.

Backup and Recovery — tworzenie nośników kopii zapasowych, uruchamianie narzędzia odzyskiwania i tworzenie kopii zapasowych online.

System Performance Improvement

Offers — dostęp do rozwiązań sprzętowych i programowych zwiększających wydajność systemu.

Aby uzyskać więcej informacji o programie **Dell Support Center** i dostępnych narzędziach pomocy technicznej, przejdź do witryny **DellSupportCenter.com**.

Witryna My Dell Downloads

 **UWAGA:** Witryna My Dell Downloads może nie być dostępna w niektórych krajach.

Część sterowników i oprogramowania wstępnie zainstalowanego na komputerze nie obejmuje zapasowego dysku CD lub DVD. Programy te są dostępne w witrynie My Dell Downloads. Można z niej pobrać programy do ponownego zainstalowania lub w celu utworzenia nośnika z kopią zapasową.

Aby zarejestrować się i rozpocząć korzystanie z witryny My Dell Downloads:

1. Przejdź do strony **downloadstore.dell.com/media**.
2. Postępuj zgodnie z instrukcjami na ekranie w celu zarejestrowania się i pobrania oprogramowania.

3. Zainstaluj ponownie oprogramowanie lub utwórz nośnik z kopią zapasową oprogramowania do wykorzystania w przyszłości.

 **UWAGA:** Wszystkie dodatkowe zakupione programy można pobrać za pomocą aplikacji Dell Digital Delivery. Dodatkowe informacje zawarto w sekcji „Instalacja oprogramowania za pomocą programu Dell Digital Delivery” na str. 24.

Komunikaty systemowe

Jeśli na komputerze wystąpi problem lub błąd, może zostać wyświetlony komunikat systemowy, który pomoże w zidentyfikowaniu przyczyny i określeniu niezbędnych działań.

 **UWAGA:** Jeśli wyświetlonego komunikatu nie ma wśród poniższych przykładów, zapoznaj się z dokumentacją systemu operacyjnego lub programu, który był uruchomiony w chwili pojawienia się komunikatu. Dodatkową pomoc można znaleźć w zainstalowanym na dysku twardym *Przewodniku po technologiach firmy Dell*, w witrynie **support.dell.com** lub uzyskać bezpośrednio od firmy Dell (zobacz „Kontakt z firmą Dell” na stronie 95).

Alert! Previous attempts at booting this system have failed at checkpoint [nnnn]. For help in resolving this problem, please note this checkpoint and contact Dell Technical Support (Poprzednie próby uruchomienia systemu zakończyły się niepowodzeniem w punkcie kontrolnym [nnnn]. Aby ułatwić rozwiązanie problemu, zanotuj ten punkt kontrolny i zwróć się do Pomocy technicznej firmy Dell) — komputer trzykrotnie nie wykonał procedury startowej z tego samego powodu. Skontaktuj się z firmą Dell (informacje w sekcji „Kontakt z firmą Dell” na stronie 95).

CMOS checksum error (Błąd sumy kontrolnej systemu CMOS) — Możliwa awaria płyty głównej lub wyczerpanie akumulatora zegara czasu rzeczywistego. Wymień baterię. W tym celu skorzystaj z *Instrukcji serwisowej* w witrynie **support.dell.com/manuals** lub skontaktuj się z firmą Dell, korzystając z informacji zamieszczonych w sekcji „Kontakt z firmą Dell” na stronie 95.

CPU fan failure — awaria wentylatora procesora. Wymień wentylator procesora (zobacz *Instrukcja serwisowa* w witrynie **support.dell.com**).

Hard-disk drive failure (Awaria dysku twardego) — Możliwa awaria dysku twardego podczas testów startowych. Skontaktuj się z firmą Dell (informacje w sekcji „Kontakt z firmą Dell” na stronie 95).

Hard-disk drive read failure (Błąd odczytu dysku twardego) — możliwa awaria dysku twardego podczas testu rozruchu. Skontaktuj się z firmą Dell (informacje w sekcji „Kontakt z firmą Dell” na stronie 95).

Keyboard failure — Awaria klawiatury lub poluzowany kabel.

Wymień klawiaturę (zobacz *Instrukcję serwisową* w witrynie **support.dell.com/manuals**).

No boot device available (Brak dostępnego urządzenia startowego) — brak partycji startowej na dysku twardym, poluzowany kabel dysku twardego lub nie znaleziono żadnego urządzenia startowego.

- Jeśli urządzeniem startowym jest dysk twardy, sprawdź, czy kable są podłączone, a napęd jest właściwie zamontowany i podzielony na partycje jako urządzenie startowe.
- Uruchom program konfiguracji systemu i upewnij się, że informacje o sekwencji ładowania są poprawne (zapoznaj się z *Przewodnikiem po technologiach firmy Dell* zainstalowanym w komputerze lub dostępnym pod adresem **support.dell.com/manuals**).

No timer tick interrupt (Brak przerwania taktu zegara) — chip na płycie systemowej może działać nieprawidłowo lub wystąpiła awaria płyty systemowej. Skontaktuj się z firmą Dell (informacje w sekcji „Kontakt z firmą Dell” na stronie 95).

USB over current error (Błąd zasilania urządzenia USB) — odłącz urządzenie USB. Urządzenie USB wymaga więcej energii do poprawnej pracy. Podłącz urządzenie USB do zewnętrznego zasilacza lub podłącz drugi kabel USB, jeśli urządzenie posiada dwa kable USB.

CAUTION - Hard Drive SELF MONITORING SYSTEM has reported that a parameter has exceeded its normal operating range. Dell recommends that you back up your data regularly.

A parameter out of range may or may not indicate a potential hard drive problem (OSTRZEŻENIE — system monitorowania dysku twardego zgłasza, że jeden z parametrów przekroczył normalny zakres operacyjny. Firma Dell zaleca regularne wykonywanie kopii zapasowych danych. Przekroczenie normalnego zakresu operacyjnego parametru może niekiedy oznaczać potencjalny problem z dyskiem twardym) — Błąd funkcji S.M.A.R.T., możliwa awaria dysku twardego. Skontaktuj się z firmą Dell (informacje w sekcji „Kontakt z firmą Dell” na stronie 95).

Narzędzie do rozwiązywania problemów ze sprzętem

Jeśli urządzenie nie zostało wykryte podczas instalacji systemu operacyjnego lub zostało wykryte, ale jest nieprawidłowo skonfigurowane, do wyeliminowania niezgodności można użyć narzędzia do rozwiązywania problemów ze sprzętem (programu **Hardware Troubleshooter**).

Aby uruchomić narzędzie do rozwiązywania problemów ze sprzętem:

1. Kliknij kolejno **Start**  → **Pomoc i obsługa techniczna**.
2. W polu wyszukiwania wpisz wyrażenie `hardware troubleshooter` (narzędzie do rozwiązywania problemów ze sprzętem) i naciśnij klawisz <Enter>, aby wyszukać informacje.

3. Z listy wyników wyszukiwania wybierz opcję, która najlepiej pasuje do problemu, i wykonaj pozostałe czynności rozwiązywania problemu.

Dell Diagnostics

Jeśli wystąpią problemy z komputerem, przed zasięgnięciem pomocy w firmie Dell wykonaj testy opisane w części „Blokowanie się komputera i problemy z oprogramowaniem” na stronie 61 i uruchom program Dell Diagnostics.

 **UWAGA:** Program Dell Diagnostics działa wyłącznie na komputerach firmy Dell.

 **UWAGA:** Dysk *Drivers and Utilities* (Sterowniki i programy narzędziowe) może nie być dostarczony z komputerem.

Upewnij się, że urządzenie, które ma być sprawdzone, jest wyświetlane w programie konfiguracji systemu i jest aktywne. Aby uzyskać dostęp do narzędzia konfiguracji systemu System Setup (BIOS), naciśnij klawisz <F2> podczas testu POST (Power On Self Test).

Korzystanie z narzędzi serwisowych

Uruchom program Dell Diagnostics z dysku twardego lub z dysku *Drivers and Utilities* (Sterowniki i programy narzędziowe).

Uruchamianie programu Dell Diagnostics z dysku twardego

Program Dell Diagnostics znajduje się na ukrytej partycji narzędzi diagnostycznych na dysku twardym komputera.

 **UWAGA:** Jeśli na wyświetlaczu nie jest widoczny żaden obraz, skontaktuj się z firmą Dell (korzystając z informacji w części „Kontakt z firmą Dell” na stronie 95).

1. Upewnij się, że komputer jest podłączony do prawidłowo działającego gniazdka elektrycznego.
2. Włącz lub uruchom ponownie komputer.

3. Po wyświetleniu logo DELL™ naciśnij niezwłocznie klawisz <F12>. Wybierz opcję **Diagnostics** (Diagnostyka) z menu uruchamiania i naciśnij klawisz <Enter>. Może to spowodować uruchomienie serii testów Pre-Boot System Assessment (PSA).

 **UWAGA:** W przypadku zbyt długiego oczekiwania i pojawienia się logo systemu operacyjnego należy poczekać na wyświetlenie pulpitu systemu Microsoft® Windows®, a następnie wyłączyć komputer i spróbować ponownie.

 **UWAGA:** Jeśli zostanie wyświetlony komunikat informujący, że nie znaleziono partycji narzędzi diagnostycznych, uruchom program Dell Diagnostics z dysku *Drivers and Utilities* (Sterowniki i programy narzędziowe).

Jeśli testy PSA zostaną zainicjowane:

- a. PSA przeprowadzi serię testów.
- b. Jeśli sesja testów PSA zakończy się powodzeniem, zostanie wyświetlony poniższy komunikat: „No problems have been found with this system so far. Do you want to run the remaining memory tests? This will take about 30 minutes or more. Do you want to continue? (Recommended)” (Dotychczas nie wykryto problemów w systemie. Czy chcesz przeprowadzić pozostałe testy pamięci? Zajmie to około 30 minut lub więcej. Czy chcesz kontynuować? Zalecane).

- c. Jeżeli występują problemy z pamięcią, naciśnij klawisz <y>. W przeciwnym przypadku naciśnij klawisz <n>. Zostanie wyświetlony poniższy komunikat: „Booting Dell Diagnostic Utility Partition. Press any key to continue” (Rozruch z partycji narzędzi diagnostycznych firmy Dell. Naciśnij dowolny klawisz, aby kontynuować).
- d. Naciśnij dowolny klawisz, aby przejść do okna **Choose An Option** (Wybierz opcję).

Jeśli testy PSA nie zostaną zainicjowane:

Naciśnij dowolny klawisz, aby uruchomić program Dell Diagnostics z partycji narzędzi diagnostycznych na dysku twardym, i przejdź do okna **Choose An Option** (Wybierz opcję).

4. Wybierz test, który chcesz uruchomić.

5. Jeśli podczas testu wystąpi błąd, na ekranie zostanie wyświetlony komunikat zawierający jego kod wraz z opisem problemu. Zanotuj kod błędu wraz z opisem problemu i skontaktuj się z firmą Dell (zobacz „Kontakt z firmą Dell” na stronie 95).

 **UWAGA:** W górnej części każdego z ekranów testowych umieszczony jest kod Service Tag. Kod Service Tag umożliwia identyfikację komputera w przypadku kontaktowania się z firmą Dell.

6. Po ukończeniu testu zamknij jego ekran, aby powrócić do okna **Choose An Option** (Wybierz opcję).

7. Aby zamknąć program Dell Diagnostics i ponownie uruchomić komputer, kliknij przycisk **Exit** (Zamknij).



Uruchamianie programu Dell Diagnostics z dysku Drivers and Utilities (Sterowniki i programy narzędziowe)

 **UWAGA:** Dysk *Drivers and Utilities* (Sterowniki i programy narzędziowe) może nie być dostarczony z komputerem.

1. Włóż dysk *Drivers and Utilities* (Sterowniki i programy narzędziowe).

2. Wyłącz i ponownie uruchom komputer. Natychmiast po pojawieniu się logo firmy DELL™ naciśnij klawisz <F12>.

 **UWAGA:** W przypadku zbyt długiego oczekiwania i pojawienia się logo systemu operacyjnego należy poczekać na wyświetlenie pulpitu systemu Microsoft® Windows®, a następnie wyłączyć komputer i spróbować ponownie.

-  **UWAGA:** Kolejne kroki procedury zmieniają sekwencję rozruchową tylko jednorazowo. Przy następnym uruchomieniu komputer wykorzysta sekwencję startową zgodnie z urządzeniami podanymi w programie konfiguracji systemu.
3. Po wyświetleniu listy urządzeń startowych zaznacz opcję **CD/DVD/CD-RW** i naciśnij klawisz <Enter>.
 4. Z kolejnego menu wybierz opcję **Boot from CD-ROM** (Uruchom z dysku CD) i naciśnij klawisz <Enter>.
 5. Wpisz 1, aby uruchomić menu dysku CD, a następnie naciśnij klawisz Enter, aby kontynuować.
 6. Wybierz opcję **Run the 32 Bit Dell Diagnostics** (Uruchom 32-bitową wersję programu Dell Diagnostics) z listy numerowanej. Jeśli pojawi się wiele wersji, wybierz wersję odpowiadającą danemu komputerowi.
 7. Wybierz test, który chcesz uruchomić.
 8. Jeśli podczas testu wystąpi błąd, na ekranie zostanie wyświetlony komunikat zawierający jego kod wraz z opisem problemu. Zanonuj kod błędu wraz z opisem problemu i skontaktuj się z firmą Dell (zobacz „Kontakt z firmą Dell” na stronie 95).
-  **UWAGA:** W górnej części każdego z ekranów testowych umieszczony jest kod Service Tag. Kod Service Tag umożliwia identyfikację komputera w przypadku kontaktowania się z firmą Dell.
9. Po ukończeniu testu zamknij jego ekran, aby powrócić do okna **Choose An Option** (Wybierz opcję).
 10. Aby zamknąć program Dell Diagnostics i ponownie uruchomić komputer, kliknij polecenie **Exit** (Zamknij).
 11. Wyjmij dysk *Drivers and Utilities* (Sterowniki i programy narzędziowe).

Przywracanie systemu operacyjnego

System operacyjny można przywrócić na komputerze, korzystając z dowolnej z następujących opcji:

- △ **PRZESTROGA:** Użycie programu Dell Factory Image Restore lub dysku *Operating System* (System operacyjny) powoduje trwałe usunięcie wszystkich znajdujących się na komputerze plików danych. Jeśli to możliwe, przed skorzystaniem z tych opcji należy wykonać kopię zapasową plików danych.

Opcja	Zastosowanie
Przywracanie systemu	jako pierwsze rozwiązanie
Aplikacja Dell DataSafe Local Backup	jeśli problemu nie da się rozwiązać za pomocą funkcji Przywracanie systemu
Nośnik odzyskiwania systemu	gdy awaria systemu uniemożliwia skorzystanie z funkcji Przywracanie systemu lub aplikacji DataSafe Local Backup w przypadku instalowania obrazu fabrycznego na nowo zainstalowanym dysku twardym
Dell Factory Image Restore	przywrócenie komputera do stanu, w jakim znajdował się on w momencie zakupu

Opcja**Zastosowanie**

Dysk Operating System
(System operacyjny)

tylko do ponownego zainstalowania systemu operacyjnego na komputerze

-  **UWAGA:** Po przywróceniu systemu operacyjnego aplikacja Dell Digital Delivery automatycznie pobiera i instaluje zakupione oprogramowanie. Jeśli aplikacja Dell Digital Delivery nie jest zainstalowana na komputerze, można ją pobrać pod adresem **support.dell.com/support/downloads**. Dodatkowe informacje zawarto w sekcji „Instalacja oprogramowania za pomocą programu Dell Digital Delivery” na str. 24.

Przywracanie systemu

System operacyjny Windows posiada funkcję Przywracanie systemu, umożliwiającą przywrócenie systemu do wcześniejszego stanu działania (bez wpływu na dane), w przypadku, gdy zmiany sprzętowe, związane z oprogramowaniem lub konfiguracją systemu spowodowały niepożądaną, niestabilną pracę komputera. Wszystkie zmiany wykonane przez funkcję Przywracanie systemu można wycofać.

△ **PRZESTROGA:** Należy regularnie wykonywać kopie zapasowe plików danych. Funkcja Przywracanie systemu nie monitoruje plików danych użytkownika ani ich nie przywraca.

Uruchamianie funkcji System Restore (Przywracanie systemu)

1. Kliknij przycisk **Start** .
2. W polu wyszukiwania wpisz `Przywracanie systemu` i naciśnij klawisz <Enter>.
- ✎ **UWAGA:** Może zostać wyświetlone okno **Kontrola konta użytkownika**. Jeśli jesteś administratorem komputera, kliknij opcję **Kontynuuj**; jeśli nim nie jesteś, zwróć się do administratora, aby wykonał żądaną czynność.
3. Kliknij przycisk **Dalej** i postępuj zgodnie z instrukcjami wyświetlanymi na ekranie.

Jeśli nie udało się rozwiązać problemu przy użyciu funkcji Przywracanie systemu, możliwe jest cofnięcie ostatniej operacji przywracania systemu.

Cofnięcie ostatniej operacji przywracania systemu

 **UWAGA:** Przed cofnięciem ostatniego przywrócenia należy zapisać i zamknąć wszystkie otwarte pliki oraz zamknąć wszystkie otwarte programy. Dopóki przywracanie systemu nie zostanie zakończone, nie należy modyfikować, otwierać ani usuwać plików bądź programów.

1. Kliknij przycisk **Start** .
2. W polu wyszukiwania wpisz `System Restore` (Przywracanie systemu) i naciśnij klawisz <Enter>.
3. Kliknij **Cofnij moje ostatnie przywracanie** i kliknij przycisk **Next** (Dalej).

Dell DataSafe Local Backup

 **PRZESTROGA:** Użycie programu Dell DataSafe Local Backup powoduje trwałe usunięcie wszystkich programów i sterowników zainstalowanych po otrzymaniu komputera. Przed użyciem programu należy przygotować nośnik z kopią zapasową aplikacji do zainstalowania. Programu Dell DataSafe Local Backup należy użyć tylko wtedy, gdy po użyciu funkcji Przywracanie systemu nadal występują problemy.

 **PRZESTROGA:** Program Dell Datasafe Local Backup zachowuje pliki danych na komputerze, jednak przed skorzystaniem z tego programu zaleca się wykonanie kopii zapasowej plików danych.

Przywracanie systemu operacyjnego

 **UWAGA:** Aplikacja Dell DataSafe Local Backup może nie być dostępna w niektórych krajach.

 **UWAGA:** Jeśli program Dell DataSafe Local Backup nie jest dostępny na komputerze, do przywrócenia systemu operacyjnego można użyć programu Dell Factory Image Restore (zobacz „Dell Factory Image Restore” na stronie 83).

Narzędzie Dell DataSafe Local Backup umożliwi przywrócenie twardego dysku do stanu, w którym się on znajdował w momencie zakupu komputera, zachowując pliki danych.

Możliwości programu Dell DataSafe Local Backup:

- Tworzenie kopii zapasowej i przywracanie komputera do wcześniejszego stanu działania
- Tworzenie nośnika odzyskiwania systemu

Aplikacja Dell DataSafe Local Backup Basic

Aby przywrócić obraz fabryczny, zachowując pliki danych:

1. Wyłącz komputer.
2. Odłącz wszystkie urządzenia (dyski USB, drukarki itp.) podłączone do komputera i odłącz nowo dodane urządzenia wewnętrzne.

 **UWAGA:** Nie odłączaj monitora, klawiatury, myszy ani kabla zasilającego.

3. Włącz komputer.
4. Gdy pojawia się logo firmy DELL™, naciśnij kilkakrotnie klawisz <F8>, aby uzyskać dostęp do okna **Advanced Boot Options** (Zaawansowane opcje rozruchu).

 **UWAGA:** W przypadku zbyt długiego oczekiwania i pojawienia się logo systemu operacyjnego należy poczekać na wyświetlenie pulpitu systemu Microsoft® Windows®, a następnie wyłączyć komputer i spróbować ponownie.

5. Wybierz opcję **Repair Your Computer** (Napraw komputer).

6. Wybierz opcję **Dell DataSafe Restore and Emergency Backup** (Dell DataSafe — odzyskiwanie i tworzenie awaryjnej kopii zapasowej) z menu **System Recovery Options** (Opcje odzyskiwania systemu) i postępuj zgodnie ze wskazówkami wyświetlanymi na ekranie.

 **UWAGA:** Proces przywracania może trwać godzinę lub dłużej, zależnie od ilości danych, które mają być przywrócone.

 **UWAGA:** Więcej informacji można znaleźć w artykule 353560 bazy wiedzy dostępnej pod adresem support.dell.com.

Uaktualnianie narzędzia do wersji Dell DataSafe Local Backup Professional

 **UWAGA:** Program Dell DataSafe Local Backup Professional może zostać zainstalowany na komputerze, jeśli złożono odpowiednie zamówienie w chwili zakupu.

Program Dell DataSafe Local Backup Professional udostępnia dodatkowe funkcje o następujących możliwościach:

- Tworzenie kopii zapasowej i przywracanie danych na podstawie typów plików
- Tworzenie kopii zapasowej plików na lokalnym urządzeniu magazynującym

Przywracanie systemu operacyjnego

- Planowanie automatycznego tworzenia kopii zapasowej

Aby uaktualnić narzędzie do wersji Dell DataSafe Local Backup Professional:

1. Kliknij dwukrotnie ikonę aplikacji Dell DataSafe Local Backup  na pasku zadań.
2. Kliknij przycisk **UPGRADE NOW!** (Uaktualnij teraz).
3. Postępuj zgodnie z instrukcjami wyświetlanymi na ekranie, aby dokończyć uaktualnienie.

Nośnik odzyskiwania systemu

 **PRZESTROGA:** Nośnik odzyskiwania systemu zachowuje pliki danych na komputerze, jednak przed rozpoczęciem jego tworzenia zaleca się wykonanie kopii zapasowej plików danych.

Utworzony za pomocą narzędzia Dell DataSafe Local Backup nośnik odzyskiwania danych umożliwi przywrócenie dysku twardego do stanu, w którym się on znajdował w momencie zakupu komputera, zachowując na komputerze pliki danych.

Nośnika odzyskiwania danych należy użyć w następujących przypadkach:

- Awaria systemu operacyjnego uniemożliwiająca użycie zainstalowanych na komputerze opcji odzyskiwania.

- Awaria dysku twardego uniemożliwiająca odzyskanie danych.

Aby przywrócić na komputerze obraz fabryczny za pomocą nośnika odzyskiwania danych:

1. Włóż dysk lub podłącz klucz USB odzyskiwania systemu do komputera i uruchom ponownie komputer.
 2. Po wyświetleniu logo DELL™ naciśnij niezwłocznie klawisz <F12>.
-  **UWAGA:** W przypadku zbyt długiego oczekiwania i pojawienia się logo systemu operacyjnego należy poczekać na wyświetlenie pulpitu systemu Microsoft® Windows®, a następnie wyłączyć komputer i spróbować ponownie.
3. Wybierz odpowiednie urządzenie rozruchowe z listy i naciśnij klawisz <Enter>.
 4. Postępuj zgodnie z instrukcjami wyświetlanymi na ekranie, aby dokończyć proces odzyskiwania.

Dell Factory Image Restore

 **PRZESTROGA:** Użycie programu Dell Factory Image Restore powoduje trwałe usunięcie wszystkich danych z twardego dysku oraz wszystkich aplikacji i sterowników zainstalowanych po otrzymaniu komputera. O ile to możliwe, przed użyciem tych narzędzi należy wykonać kopie zapasowe danych. Programu Dell Factory Image Restore należy użyć tylko wtedy, gdy po użyciu funkcji Przywracanie systemu nadal występują problemy.

 **UWAGA:** Program Dell Factory Image Restore może nie być dostępny w pewnych krajach lub w niektórych komputerach.

 **UWAGA:** Jeśli program Dell Factory Image Restore nie jest dostępny na komputerze, do przywrócenia systemu operacyjnego można użyć programu Dell DataSafe Local Backup (zobacz „Dell DataSafe Local Backup” na stronie 79).



Programu Dell Factory Image Restore należy używać do przywracania systemu tylko w ostateczności. Użycie tego programu powoduje przywrócenie dysku twardego do stanu, w jakim znajdował się w momencie zakupu komputera. Wszystkie programy lub pliki dodane od czasu odbioru komputera — w tym pliki danych — są trwale usuwane z dysku twardego. Do plików danych należą dokumenty, arkusze kalkulacyjne, wiadomości e-mail, zdjęcia cyfrowe, pliki muzyczne itd. O ile to możliwe, przed użyciem programu Dell Factory Image Restore należy wykonać kopie zapasowe wszystkich danych.

Uruchamianie programu Dell Factory Image Restore

1. Włącz komputer.
2. Po wyświetleniu logo firmy DELL naciśnij kilkakrotnie klawisz <F8>, aby zostało wyświetlone okno **Advanced Boot Options** (Zaawansowane opcje rozruchu).

 **UWAGA:** W przypadku zbyt długiego oczekiwania i pojawienia się logo systemu operacyjnego należy poczekać na wyświetlenie pulpitu systemu Microsoft® Windows®, a następnie wyłączyć komputer i spróbować ponownie.

3. Wybierz opcję **Repair Your Computer** (Napraw komputer). Zostanie wyświetlone okno **System Recovery Options** (Opcje odzyskiwania systemu).

- Wybierz układ klawiatury i kliknij przycisk **Dalej**.
- Aby uzyskać dostęp do opcji odzyskiwania systemu, zaloguj się jako użytkownik lokalny. Aby uzyskać dostęp do wiersza poleceń, wpisz słowo `administrator` w polu **User name** (Nazwa użytkownika), a następnie kliknij przycisk **OK**.
- Kliknij opcję **Dell Factory Image Restore**. Zostanie wyświetlony ekran powitalny narzędzia **Dell Factory Image Restore**.
 -  **UWAGA:** W zależności od konfiguracji komputera może być konieczne wybranie opcji **Dell Factory Tools** (narzędzia fabryczne firmy Dell), a następnie opcji **Dell Factory Image Restore**.
- Kliknij przycisk **Next** (Dalej). Zostanie wyświetlony ekran **Confirm Data Deletion** (Potwierdzenie usunięcia danych).
 -  **UWAGA:** Jeśli nie chcesz kontynuować działania programu Factory Image Restore, kliknij przycisk **Cancel** (Anuluj).
- Zaznacz pole wyboru, aby potwierdzić, że chcesz kontynuować formatowanie dysku twardego i przywracanie oprogramowania systemowego do stanu fabrycznego, a następnie kliknij przycisk **Next**(Dalej).

Rozpocznie się proces przywracania i może potrwać 5 minut lub dłużej. Po przywróceniu systemu operacyjnego i aplikacji do stanu fabrycznego zostanie wyświetlony odpowiedni komunikat.
- Kliknij przycisk **Finish** (Zakończ), aby ponownie uruchomić komputer.

Uzyskiwanie pomocy

W razie wystąpienia problemu z komputerem można wykonać poniższe czynności w celu ustalenia przyczyny problemu i rozwiązania go:

1. Informacje i procedury dotyczące problemów z komputerem znajdują się w części „Rozwiązywanie problemów” na stronie 57.
2. Więcej informacji na temat rozwiązywania problemów można znaleźć w zainstalowanym na dysku twardym *Przewodniku po technologiach firmy Dell* lub pod adresem **support.dell.com/manuals**.
3. Procedury uruchamiania programu Dell Diagnostics opisano w części „Dell Diagnostics” na stronie 71.
4. Wypełnij „Diagnostyczną listę kontrolną” na stronie 94.
5. W celu uzyskania pomocy dotyczącej procedur instalacji i rozwiązywania problemów należy skorzystać z obszernego zestawu usług dostępnych w witrynie pomocy technicznej firmy Dell (**support.dell.com**). Szczegółowy wykaz dostępnych usług firmy Dell można znaleźć w części „Usługi online” na stronie 88.



UWAGA: Do działu pomocy technicznej należy dzwonić z aparatu telefonicznego znajdującego się niedaleko komputera lub bezpośrednio przy nim, aby pracownik pomocy technicznej mógł pomagać użytkownikowi podczas wykonywania wszystkich niezbędnych procedur.

 **UWAGA:** System kodów usług ekspresowych (Express Service Code) firmy Dell może nie być dostępny w niektórych krajach.

Po usłyszeniu monitu z automatycznego systemu telefonicznego firmy Dell należy wprowadzić swój kod usług ekspresowych, aby połączenie zostało skierowane bezpośrednio do właściwego działu pomocy technicznej. Jeśli nie posiadasz kodu usług ekspresowych, otwórz folder **Dell Accessories** (Akcesoria firmy Dell), kliknij dwukrotnie ikonę **Express Service Code** (Kod usług ekspresowych) i postępuj zgodnie ze wskazówkami.

 **UWAGA:** Niektóre usługi są dostępne tylko na kontynentalnym obszarze USA. Informacje o ich dostępności można uzyskać u lokalnego przedstawiciela firmy Dell.

Pomoc techniczna i obsługa klienta

Dział pomocy technicznej firmy Dell odpowiada na pytania użytkowników dotyczące sprzętu Dell. Personel pomocy technicznej udziela szybkich i dokładnych odpowiedzi, korzystając z komputerowych rozwiązań diagnostycznych.

Aby skontaktować się z działem pomocy technicznej firmy Dell, zapoznaj się z tematem „Zanim zadzwonisz” na stronie 93, a następnie sprawdź informacje kontaktowe dla swojego regionu lub otwórz witrynę **support.dell.com**.

Usługa DellConnect™

Usługa DellConnect jest prostym narzędziem internetowym, które umożliwia pracownikowi działu obsługi i pomocy technicznej firmy Dell uzyskanie dostępu do komputera przez połączenie szerokopasmowe, dokonanie diagnostyki problemu i wykonanie naprawy pod nadzorem użytkownika. Aby uzyskać więcej informacji na ten temat, przejdź do witryny www.dell.com/dellconnect.

Usługi elektroniczne

Z informacjami o produktach i usługach firmy Dell można zapoznać się w następujących witrynach:

- www.dell.com
- www.dell.com/ap (tylko w krajach Azji i Pacyfiku)
- www.dell.com/jp (tylko w Japonii)
- www.euro.dell.com (tylko w Europie)
- www.dell.com/la (w krajach Ameryki Łacińskiej i na Karaibach)
- www.dell.ca (tylko w Kanadzie)

Aby uzyskać dostęp do pomocy technicznej firmy Dell, można odwiedzić następujące witryny internetowe lub wysłać wiadomość e-mail na jeden z następujących adresów:

Witryny Pomocy technicznej firmy Dell

- support.euro.dell.com
- support.jp.dell.com (tylko w Japonii)
- support.euro.dell.com (tylko w Europie)
- supportapj.dell.com (tylko w krajach Azji i regionu Pacyfiku)

Adresy e-mail Pomocy technicznej firmy Dell:

- mobile_support@us.dell.com
- support@us.dell.com
- la-techsupport@dell.com (tylko w krajach Ameryki Południowej i Karaibów)
- apsupport@dell.com (tylko w krajach Azji i Pacyfiku)

Adresy e-mail działów marketingu i sprzedaży firmy Dell

- apmarketing@dell.com (tylko w krajach Azji i Pacyfiku)
- sales_canada@dell.com (tylko w Kanadzie)

Anonimowy serwer FTP (file transfer protocol)

- [ftp.dell.com](ftp://ftp.dell.com)

Zaloguj się jako użytkownik:

`anonymous`, a jako hasło podaj swój adres e-mail.

Automatyczna obsługa stanu zamówienia

Stan realizacji zamówienia dowolnego produktu firmy Dell można sprawdzić w witrynie **support.dell.com** lub w automatycznym serwisie informacji o stanie zamówienia. Automat zgłoszeniowy prosi użytkownika o podanie informacji potrzebnych do zlokalizowania zamówienia i dostarczenia sprawozdania na jego temat.

Jeżeli występują problemy z zamówieniem, takie jak brak części, niewłaściwe części lub błędy na fakturze, należy skontaktować się z firmą Dell w celu uzyskania pomocy. Przed wybraniem numeru należy przygotować fakturę lub kwit opakowania.

Aby określić właściwy numer telefonu dla swojego regionu, należy zapoznać się z sekcją „Kontakt z firmą Dell” na stronie 95.

Informacje o produkcie

Aby znaleźć informacje dotyczące dodatkowych produktów firmy Dell lub złożyć zamówienie, należy przejść do witryny **www.dell.com**. Aby uzyskać numer telefonu dla swojego regionu lub skontaktować się z pracownikiem działu sprzedaży, zapoznaj się z sekcją „Kontakt z firmą Dell” na stronie 95.

Zwroty produktów w celu dokonania naprawy gwarancyjnej lub uzyskania zwrotu pieniędzy



Wszystkie elementy, które mają być oddane zarówno do naprawy, jak i do zwrotu, należy przygotować zgodnie z poniższymi wskazówkami:

 **UWAGA:** Przed odesłaniem produktu do firmy Dell należy utworzyć kopie zapasowe wszelkich danych zapisanych na dysku twardym i każdym innym urządzeniu pamięci masowej w komputerze. Należy usunąć z komputera wszelkie informacje o charakterze poufnym, autorskim lub prywatnym oraz wyjąć nośniki danych, takie jak dyski CD lub karty pamięci. Firma Dell nie ponosi

odpowiedzialności za jakiegokolwiek informację o charakterze poufnym, autorskim lub prywatnym, utracone lub uszkodzone dane bądź też uszkodzone lub utracone wymienne nośniki danych, które zostaną oddane wraz z produktem.

1. Skontaktuj się z firmą Dell, aby uzyskać numer autoryzacji zwrotu materiału (RMA — Return Material Authorization), a następnie napisz go wyraźnie w widocznym miejscu na zewnętrznej stronie pudełka. Aby określić właściwy numer telefonu dla swojego regionu, zapoznaj się z informacjami zawartymi w części „Kontakt z firmą Dell” na stronie 95.
2. Załącz kopię faktury i list opisujący powód odesłania produktu.

Uzyskiwanie pomocy

- Dołącz diagnostyczną listę kontrolną (zobacz „Diagnostyczna lista kontrolna” na stronie 94) z wyszczególnieniem wykonanych testów oraz opisem wszelkich komunikatów o błędach wyświetlanych w programie Dell Diagnostics (zobacz „Dell Diagnostics” na stronie 71).
- W przypadku zwrotu w celu uzyskania pieniędzy dołącz wszystkie oryginalne akcesoria zwracanego urządzenia (kable zasilania, dyskietki z oprogramowaniem, przewodniki itd.).
- Zapakuj sprzęt przeznaczony do zwrotu w opakowanie oryginalne lub odpowiadające oryginalnemu.
 -  **UWAGA:** Koszty wysyłki pokrywa użytkownik. Użytkownik jest również odpowiedzialny za ubezpieczenie każdego zwracanego produktu i bierze na siebie ryzyko ewentualnej jego utraty podczas wysyłki do firmy Dell. Paczki przesyłane na zasadzie pobrania przy doręczeniu (Collect On Delivery) nie są akceptowane.
 -  **UWAGA:** Zwroty niespełniające któregokolwiek z powyższych warunków będą odrzucane przez firmę Dell i odsyłane użytkownikowi.

Zanim zadzwonisz

UWAGA: Przed wybraniem numeru należy przygotować swój kod ESC (Express Service Code). Dzięki niemu automatyczny system telefoniczny firmy Dell może sprawniej obsługiwać odbierane połączenia. Może być również konieczne podanie kodu Service Tag.

Znajdowanie kodu Service Tag

Kod Service Tag znajduje się na etykiecie umieszczonej na spodzie komputera.

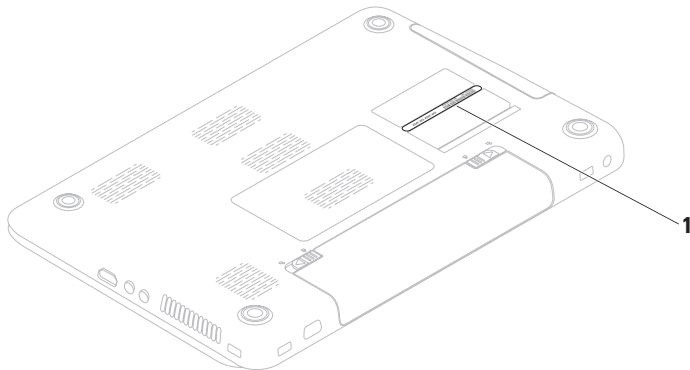

1 kod Service Tag

Uzyskiwanie pomocy

Należy pamiętać o wypełnieniu poniższej diagnostycznej listy kontrolnej. Jeżeli jest to możliwe, przed wykonaniem telefonu do firmy Dell należy włączyć komputer i dzwonić z aparatu telefonicznego znajdującego się przy komputerze lub w jego pobliżu. Personel obsługi może poprosić użytkownika o wpisanie pewnych poleceń na klawiaturze, przekazywanie szczegółowych informacji podczas wykonywania operacji lub wykonanie innych czynności związanych z rozwiązywaniem problemów, które można przeprowadzić tylko na komputerze. Należy też mieć pod ręką dokumentację komputera.

Diagnostyczna lista kontrolna

- Nazwisko i imię:
- Data:
- Adres:
- Numer telefonu:
- Kod Service Tag (kod kreskowy na tylnej lub dolnej części komputera):
- Kod ESC (kod ekspresowej obsługi):
- Numer autoryzacji zwrotu materiałów (jeśli został podany przez pomoc techniczną firmy Dell):
- System operacyjny i jego wersja:
- Urządzenia:
- Karty rozszerzeń:
- Czy komputer użytkownika jest podłączony do sieci? Tak/Nie
- Sieć, wersja i karta sieciowa:
- Programy i ich wersje:

Korzystając z instrukcji zamieszczonych w dokumentacji systemu operacyjnego, ustal zawartość plików startowych komputera. Jeśli do komputera podłączona jest drukarka, należy wydrukować poszczególne pliki. Jeśli nie ma drukarki, przed skontaktowaniem się z firmą Dell należy przepisać zawartość poszczególnych plików.

- Komunikat o błędzie, kod dźwiękowy lub kod diagnostyczny:
- Opis problemu oraz procedur wykonywanych przez użytkownika w celu rozwiązania problemu:

Kontakt z firmą Dell

Klienci w Stanach Zjednoczonych mogą dzwonić pod numer telefonu 800-WWW-DELL (800-999-3355).

 **UWAGA:** W przypadku braku aktywnego połączenia z Internetem informacje kontaktowe można znaleźć na fakturze, w dokumencie dostawy, na rachunku lub w katalogu produktów firmy Dell.

Firma Dell oferuje kilka różnych form obsługi technicznej i serwisu, usług elektronicznych oraz telefonicznych. Ich dostępność różni się w zależności od produktu i kraju, a niektóre z nich mogą być niedostępne w regionie użytkownika.

Uzyskiwanie pomocy

Aby skontaktować z firmą Dell w sprawie sprzedaży, pomocy technicznej lub obsługi klienta:

1. Odwiedź stronę
www.dell.com/contactdell.
2. Wybierz swój kraj lub region.
3. Wybierz odpowiednie łącze do działu obsługi lub pomocy technicznej w zależności od potrzeb.
4. Wybierz dogodną metodę kontaktu z firmą Dell.

Wyszukiwanie dodatkowych informacji i materiałów

Jeśli chcesz:**Zobacz:**

ponownie zainstalować system operacyjny

„Nośnik przywracania systemu” na stronie 82.

uruchomić program diagnostyczny do komputera

„Dell Diagnostics” na stronie 71

ponownie zainstalować oprogramowanie systemowe

„Witryna My Dell Downloads” na stronie 66

uzyskać więcej informacji na temat systemu operacyjnego Microsoft® Windows® i jego funkcji

support.euro.dell.com

Jeśli chcesz:

zmodernizować komputer poprzez zamontowanie nowych lub dodatkowych podzespołów (np. nowego dysku twardego) ponownie zainstalować lub wymienić zużytą lub wadliwą część

znaleźć informacje na temat sprawdzonych procedur obsługi komputera.

zapoznać się z warunkami gwarancji, warunkami użytkowania (tylko USA), instrukcjami dotyczącymi bezpieczeństwa, informacjami o przepisach, informacjami o ergonomii i umową licencyjną użytkownika.

Zobacz:

Instrukcja serwisowa dostępna pod adresem **support.dell.com/manuals**



UWAGA: W niektórych krajach samodzielne otwieranie obudowy komputera i wymiana części może spowodować unieważnienie gwarancji. Przed przystąpieniem do prac wewnątrz komputera zapoznaj się z warunkami gwarancji i zwrotów.

dostarczone z komputerem dokumenty dotyczące bezpieczeństwa i zgodności z przepisami. Dodatkowe informacje można znaleźć w witrynie zgodności z przepisami pod adresem **www.dell.com/regulatory_compliance**

Jeśli chcesz:

znaleźć kod Service Tag lub kod usług ekspresowych — kod Service Tag jest niezbędny w celu zidentyfikowania komputera w witrynie **support.dell.com** i podczas kontaktów z pomocą techniczną

znaleźć sterowniki, pliki do pobrania i pliki Readme

uzyskać dostęp do pomocy technicznej i pomocy dotyczącej produktów.

sprawdzić status zamówienia nowo zakupionych produktów

znaleźć rozwiązania i odpowiedzi na częste pytania

znaleźć najnowsze informacje o zmianach technicznych, które zostały wprowadzone w komputerze, lub zaawansowane materiały techniczne, przeznaczone dla techników i doświadczonych użytkowników

Zobacz:



spód komputera
program **Dell Support Center**. Aby uruchomić aplikację **Dell Support Center**, kliknij pozycje **Start**  → **Wszystkie programy** → **Dell** → **Dell Support Center** → **Launch Dell Support Center**.

support.euro.dell.com

Dane techniczne

W tej sekcji podano informacje, które mogą być potrzebne podczas konfigurowania i modernizacji komputera lub aktualizowania sterowników.

Aby uzyskać więcej informacji, zobacz witrynę support.dell.com/manuals.

 **UWAGA:** Oferowane opcje mogą być różne w różnych krajach. Aby uzyskać więcej informacji o konfiguracji komputera, kliknij kolejno **Start**  → **Pomoc i obsługa techniczna** i wybierz opcję przeglądania informacji o komputerze.

Model komputera

Dell Inspiron N5010
Dell Inspiron M5010

Chipset systemowy

Inspiron N5010	Chipset Mobile Intel serii 5 HM57 Express
Inspiron M5010	AMD™ RS880M AMD SB820M

Procesor

Inspiron N5010	Intel® Core™ i3 Intel Core i5 Intel Core i7 Intel Pentium®
Inspiron M5010	AMD Athlon™ II (dwurdzeniowy) AMD Turion™ II (dwurdzeniowy) AMD Phenom™ II (dwurdzeniowy) AMD Phenom II (trzyrdzeniowy) AMD Phenom II (czterordzeniowy)

Pamięć

Złącze modułu pamięci dwa złącza SODIMM dostępne dla użytkownika

Typ pamięci SODIMM DDR3

Częstotliwość modułów pamięci:

Inspiron N5010

Intel Core i7 Dual-Core 1333 MHz

Intel Pentium,
Intel Core i3 i
Intel Core i5 Dual
Core 1067 MHz

Pamięć

Inspiron M5010

AMD Phenom 1333 MHz

AMD Athlon,
AMD Turion
i AMD V-Series
(jednordzeniowy) 1067 MHz

Pojemność modułów pamięci 1 GB, 2 GB i 4 GB

Możliwość konfiguracji pamięci 2 GB, 3 GB, 4 GB, 5 GB, 6 GB i 8 GB

UWAGA: Instrukcje dotyczące rozbudowy pamięci można znaleźć w *Instrukcji serwisowej* w witrynie support.dell.com/manuals.

Łączność

Modem (opcjonalnie)	Zewnętrzny modem USB V.92 56K
Karta sieciowa	10/100 Ethernet LAN na płycie systemowej
komunikacja bezprowadowa	technologia bezprowadowa WLAN Wi-Fi g/gn/agn, WiMax/Wi-Fi agn, Bluetooth®, WWAN

Złącza

Dźwięk	gniazdo mikrofonowe, gniazdo słuchawek/ głośników stereofonicznych
Mini-Card	jedno gniazdo połówkowe Mini-Card

Złącza

HDMI	jedno złącze 19-stykowe
Sieć	jedno złącze RJ45
USB	trzy 4-stykowe złącza zgodne ze standardem USB 2.0
VGA	złącze 15-otworowe
eSATA	jedno 7-/4-stykowe złącze hybrydowe eSATA/USB
Czytnik kart pamięci	gniazdo typu „7 w 1”

Czytnik kart pamięci

Obsługiwane karty	Karta pamięci Secure Digital (SD) Secure Digital High Capacity (SDHC) Memory Stick Memory Stick PRO MultiMedia Card (MMC) MMC+ Karta xD-Picture
-------------------	---

Dźwięk

Kontroler audio	IDT-92HD79B1
Głośniki	2 x 2 W
Regulacja głośności	programowe menu i elementy sterowania

Grafika

Inspiron N5010: Autonomiczna	
Kontroler grafiki	ATI Mobility Radeon™ HD 5470 ATI Mobility Radeon HD 550v ATI Mobility Radeon HD 5650
Pamięć kontrolera grafiki	DDR3 512 MB/1 GB DDR3 1 GB
Pamięć UMA	
Kontroler grafiki	Intel® HD Graphics
Pamięć kontrolera grafiki	do 1752 MB pamięci współużytkowanej

Grafika

Inspiron M5010:

Autonomiczna

Kontroler grafiki ATI Mobility Radeon HD 550v

Pamięć kontrolera grafiki DDR3 1 GB

Pamięć UMA

Kontroler grafiki ATI Mobility Radeon HD 4250

Pamięć kontrolera grafiki do 3067 MB pamięci współużytkowanej

Kamera

Matryca 1,3 megapiksela

Rozdzielczość wideo 640 x 480 przy 30 klatkach/s

Wyświetlacz

Typ 15,6 cala HD WLED z podświetleniem, TrueLife

Wymiary:

Wysokość 193,54 mm

Szerokość 344,23 mm

Przekątna 396,42 mm

Maksymalna rozdzielczość 1366 x 768

Częstotliwość odświeżania 60 Hz

Kąt rozwarcia 0° (zamknięty) do 135°

Kąt podglądu poziomego 40/40

Pionowy kąt widzenia 15/30 (w poziomie/ w pionie)

Rozstaw pikseli 0,252 x 0,252 mm

Klawiatura

Liczba klawiszy 102 (USA i Kanada);
103 (Europa); 106
(Japonia); 105 (Brazylia)

Panel dotykowy

Szerokość 90,0 mm obszar
aktywny czujnika

Wysokość 45,2 mm, prostokąt

Akumulator

9-ogniowy, „inteligentny”, litowo-jonowy

Wysokość 22,80 mm

Szerokość 214 mm

Głębokość 78,76 mm

Masa 0,52 kg

Akumulator

6-ogniowy, „inteligentny”, litowo-jonowy

Wysokość 22,80 mm

Szerokość 214 mm

Głębokość 57,64 mm

Masa 0,34 kg

Napięcie prąd stały 11,1 V (6 lub
9-celowy)

Czas ładowania (przybliżony)
4 godziny (przy wyłączonym
komputerze)

Czas pracy Czas pracy akumulatora
jest zależny od warunków.

Bateria CR-2032
pastylkowa

Zasilacz

 **UWAGA:** Należy używać zasilacza prądu przemiennego, który jest dostosowany do wymagań komputera. Patrz informacje na temat bezpieczeństwa dostarczone z komputerem.

Napięcie wejściowe 100–240 V - prąd przemienny

Prąd wejściowy (maksymalny)

65 W/90 W 1,7 A

130 W 2,5 A

Częstotliwość prądu wejściowego 50–60 Hz

Prąd wyjściowy 65 W, 90 W lub 130 W

Zasilacz

Prąd wyjściowy

65 W 3,34 A (ciągły pobór)

90 W 4,62 A (ciągły pobór)

130 W 6,7 A (ciągły pobór)

Nominalne napięcie wyjściowe prąd stały 19,5 V

Temperatura pracy od 0° do 40°C

Temperatura przechowywania od –40° do 70°C

Dane fizyczne

Wysokość	od 31,8 mm do 34 mm
Szerokość	376 mm
Głębokość	262 mm
Masa (z baterią 6-ogniową)	możliwość skonfigurowania do masy nieprzekraczającej 2,7 kg

Warunki otoczenia

Zakres temperatur:	
Podczas pracy	od 0° do 35°C
Podczas przechowywania	od -40° do 65°C

Względna wilgotność (maksymalna):

Podczas pracy	od 10% do 90% (bez kondensacji)
Podczas przechowywania	od 5% do 95% (bez kondensacji)

Maksymalne drgania (z wykorzystaniem spektrum losowych wibracji, które symulują środowisko użytkownika):

Podczas pracy	0,66 Grms
Poza czasem pracy	1,30 Grms

Warunki otoczenia

Maksymalny wstrząs (mierzony przy użyciu Dell Diagnostics dla dysku twardego z głowicami w stanie roboczym i impulsu półsinusoidalnego o długości 2 ms podczas pracy; również mierzony dla dysku twardego z zaparkowanymi głowicami i impulsu półsinusoidalnego o długości 2 ms podczas przechowywania):

Podczas pracy	110 G
Poza czasem pracy	160 G

Warunki otoczenia

Wysokość nad poziomem morza (maksymalna):

Podczas pracy	Od -15,2 do 3048 m
Podczas przechowywania	Od -15,2 do 10 668 m

Poziom zanieczyszczenia powietrza	G2 lub niższy, wg definicji w ISA-S71.04-1985
-----------------------------------	---

Dodatek

Informacja dotycząca oficjalnej normy meksykańskiej (Official Mexican Standard, NOM) (tylko dla rynku meksykańskiego)

Poniższa informacja znajduje się na urządzeniu opisanym w niniejszym dokumencie zgodnie z oficjalną normą meksykańską (Official Mexican Standard, NOM):

Importer:

Dell México S.A. de C.V.

Paseo de la Reforma 2620 – Flat 11°

Col. Lomas Altas

11950 México, D.F.

Numer modelu	Napięcie	Częstotliwość	Pobór prądu	Napięcie wtórne	Natężenie wtórne
P10F	100–240 V - prąd przebiegowy	50–60 Hz	1,5 A/1,6 A/ 1,7 A/2,3 A/2,5 A	prąd stały 19,5 V	3,34 A/ 4,62 A/ 6,7 A

Więcej szczegółów zawarto w informacjach dotyczących bezpieczeństwa, które zostały dostarczone z komputerem.

Więcej informacji o zasadach bezpieczeństwa znajduje się na stronie dotyczącej przestrzegania przepisów pod adresem **www.dell.com/regulatory_compliance**.

Indeks

A

adresy e-mail

 pomoc techniczna **89**

adresy e-mail pomocy technicznej **89**

B

bezprzewodowe połączenie sieciowe **58**

bezprzewodowy

 wyświetlacz **19**

D

dane techniczne **101**

DataSafe Local Backup **79**

DellConnect **88**

Dell Diagnostics **71**

Dell Digital Delivery

 instalacja oprogramowania **25**

Dell Factory Image Restore **83**

Dell Support Center **65**

diagnostyczna lista kontrolna **94**

dyski CD, odtwarzanie i tworzenie **53**

dyski DVD, odtwarzanie i tworzenie **53**

F

funkcje oprogramowania **52**

I

ISP

 dostawca usług internetowych **21**

K

karta SIM **14**

komputer, konfigurowanie **7**

komunikaty systemowe **67**
kontakt telefoniczny z firmą Dell **93**
kontakt z firmą Dell online **95**

L

lampka aktywności dysku twardego **35**
lampka stanu akumulatora **36**
lampka zasilania **35**
listwy zasilania, używanie **8**
logowanie FTP, anonimowe **89**

M

możliwości komputera **52**

N

narzędzie do rozwiązywania problemów ze sprzętem **70**
nośnik odzyskiwania systemu **82**

O

obsługa klienta **87**
opcje ponownej instalacji systemu **76**

P

Panel dotykowy
 gesty **42**
podłączanie
 do Internetu **21**
połączenie sieciowe
 naprawianie **59**
połączenie z Internetem **21**
pomoc
 uzyskiwanie pomocy i wsparcia **86**
problemy, rozwiązywanie **57**
problemy ze sprzętem
 diagnozowanie **70**
problemy z oprogramowaniem **62**

Indeks

- problemy z pamięcią
 - rozwiązywanie **61**
- problemy z zasilaniem, rozwiązywanie **59**
- produkty
 - informacje i kupowanie **90**
- przepływ powietrza, zapewnienie **7**
- przygotowanie, przed rozpoczęciem **7**
- przywracanie obrazu fabrycznego **83**
- Przywracanie systemu **78**

R

- rozwiązywanie problemów **57**

S

- sieć przewodowa
 - kabel sieciowy, podłączanie **9**
- sterowniki i pliki do pobrania **100**

T

- tworzenie kopii zapasowej i przywracanie danych **53**

W

- wentylacja, zapewnienie **7**
- Windows
 - Kreator zgodności programów **63**
- Windows, ponowna instalacja **82**
- witryny pomocy technicznej
 - na całym świecie **88**
- wysyłanie produktów
 - do zwrotu lub naprawy **91**
- wyszukiwanie dodatkowych informacji **98**

Z

- zasoby, wyszukiwanie **98**
- zwroty gwarancyjne **91**

Wydrukowano w Polsce

www.dell.com | support.euro.dell.com



OYTY98A04